



ADN
PROFESIONAL

TARIFA 2024

Tarifa P.V.P. · IVA NO INCLUIDO
Esta tarifa sustituye a las anteriormente editadas.



ÍNDICE



CEPILLOS

03



LIJADORAS

06



FRESADORAS

11



INSTALACIÓN PUERTAS
VENTANAS Y PARQUET

22



GAMA BATERÍA

27



SIERRAS

31



ASPIRADORES

36



SISTEMAS DE FIJACIÓN
CORTADORAS LAMINADOS
ÚTILES INSTALACIÓN

37



APLACADO DE CANTOS
ENCOLADORAS

41



RECAMBIOS
PLANTILLAS

49



CEPILLOS 03

Y ACCESORIOS

A ■ B1 ■

Cepillo Garlopa GR120P

389,90 €

A

Ref. **2000400** (EAN13: 8421752060753)

900 W · ancho de corte 82 mm
profundidad de corte 0 a 4 mm
galce 0 a 25 mm · 4,6 Kg



Accesorios opcionales (EAN13: 8421752)

Base cepillo · Ref. 2000150 (EAN13: 047426)	106,60 €
Escuadra micrométrica · Ref. 2045381 (EAN13: 053328)	122,60 €
Acop. aspiración 5 m · Ref. 1746245 (EAN13: 077928)	46,40 €
Acop. aspiración 2,25 m · Ref. 6446073 (EAN13: 002661)	34,50 €

Cepillo Garlopa CE24E

500,60 €

A

Ref. **2400100** (EAN13: 8421752001275)

1.200 W · ancho de corte 80 mm
profundidad de corte 0 a 3 mm
galce 0 a 22 mm · 6 Kg



Accesorios opcionales (EAN13: 8421752)

Base cepillo · Ref. 2250012 (EAN13: 225121)	103,50 €
Escuadra micrométrica · Ref. 2200018 (EAN13: 220188)	109,70 €
Acop. aspiración 5 m · Ref. 1746245 (EAN13: 077928)	46,40 €
Acop. aspiración 2,25 m · Ref. 6446073 (EAN13: 002661)	34,50 €

Cepillo CE120P

315,20 €

A

Ref. **2000300** (EAN13: 8421752060739)

Cepillo CE120P

336,80 €

A

Ref. **2000301** (EAN13: 8421752060722)

750 W · ancho de corte 82 mm
profundidad de corte 0 a 4 mm
galce 0 a 25 mm · 3,8 Kg



Accesorios opcionales (EAN13: 8421752)

Base cepillo · Ref. 2000150 (EAN13: 047426)	106,60 €
Escuadra micrométrica · Ref. 2045381 (EAN13: 053328)	122,60 €
Acop. aspiración 5 m · Ref. 1746245 (EAN13: 077928)	46,40 €
Acop. aspiración 2,25 m · Ref. 6446073 (EAN13: 002661)	34,50 €

Cepillo CE35E

269,00 €

A

Ref. **3500100** (EAN13: 8421752001213)

700 W · ancho de corte 80 mm
profundidad de corte 0 a 3 mm
galce max. 11 mm · 3,2 Kg

En cajas de 2 un.

Accesorios opcionales (EAN13: 8421752)

Base cepillo · Ref. 3500053 (EAN13: 350533)	104,00 €
Acop. aspiración 5 m · Ref. 1746245 (EAN13: 077928)	46,40 €
Acop. aspiración 2,25 m · Ref. 6446073 (EAN13: 002661)	34,50 €



Cepillo CE35E + Maleta

289,50 €

A

Ref. **3500102** (EAN13: 8421752049611)

700 W · ancho de corte 80 mm
profundidad de corte 0 a 3 mm
galce max. 11 mm · 3,2 Kg

En cajas de 2 un.

Accesorios opcionales (EAN13: 8421752)

Base cepillo · Ref. 3500053 (EAN13: 350533)	104,00 €
Acop. aspiración 5 m · Ref. 1746245 (EAN13: 077928)	46,40 €
Acop. aspiración 2,25 m · Ref. 6446073 (EAN13: 002661)	34,50 €



Cepillo de achaflanar CE89E

307,50 €

B1

Ref. **8900100** (EAN13: 8421752001206)

700 W · ancho de corte 25 mm
profundidad de corte 12,5 mm
3,3 Kg

Accesorios opcionales (EAN13: 8421752)

Base cepillo · Ref. 8946107 (EAN13: 029835)	90,10 €
Acop. aspiración 5 m · Ref. 1746245 (EAN13: 077928)	46,40 €
Acop. aspiración 2,25 m · Ref. 6446073 (EAN13: 002661)	34,50 €



CEPILLOS 04



A ■ B1 ■ C ■

Y ACCESORIOS

Cepillo enrasador CE53S

425,40 €

B1

Ref. **5300100** (EAN13: 8421752079908)

1.300 W · ancho de corte 55 mm
altura de enrasado ajustable de 5 a 10 mm
6,5 Kg



Accesorios opcionales (EAN13: 8421752)

Acop. aspiración 5 m · Ref. 1746245 (EAN13: 077928)	46,40 €
Acop. aspiración 2,25 m · Ref. 6446073 (EAN13: 002661)	34,50 €

Cepillo lijador CE23N

M1

351,70 €

B1

Ref. **2300100** (EAN13: 8421752059412)

700 W · velocidad en vacío 16.500/min
prof. lijado por pasada 0 a 1 mm
anchura del rodillo
abrasivo 81 mm · 3,2 Kg



Accesorios opcionales (EAN13: 8421752)

Acop. aspiración 5 m · Ref. 1746245 (EAN13: 077928)	46,40 €
Acop. aspiración 2,25 m · Ref. 6446073 (EAN13: 002661)	34,50 €

Cepillo de curvas CE96H

M1

347,10 €

B1

Ref. **9600000** (EAN13: 8421752037373)

700 W · ancho de corte 80 mm
profundidad de corte 0 a 3 mm
3,2 Kg



Accesorios opcionales (EAN13: 8421752)

Acop. aspiración 5 m · Ref. 1746245 (EAN13: 077928)	46,40 €
Acop. aspiración 2,25 m · Ref. 6446073 (EAN13: 002661)	34,50 €

Cepillo lijador curvas CE123N

M1

372,30 €

B1

Ref. **2300500** (EAN13: 8421752059429)

700 W · velocidad en vacío 16.500/min
prof. lijado por pasada 0 a 1 mm
anchura del rodillo abrasivo 81 mm
3,2 Kg



Accesorios opcionales (EAN13: 8421752)

Acop. aspiración 5 m · Ref. 1746245 (EAN13: 077928)	46,40 €
Acop. aspiración 2,25 m · Ref. 6446073 (EAN13: 002661)	34,50 €

Cepillos lijadores

Cepillo múltiple DUO CE223X

M1

435,70 €

B1

Ref. **2300200** (EAN13: 8421752094987)

Equipado con cuchilla helicoidal y rodillo lijador (corte + abrasivo)

700 W · velocidad en vacío 16.500/min
prof. lijado por pasada 0 a 1 mm
anchura del rodillo abrasivo 81 mm
3,2 Kg

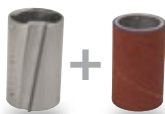

Accesorios opcionales (EAN13: 8421752)

Cjto. portacuchillas recto comp. · Ref. 2346558 (EAN13: 094994)	51,30 €
Cuchilla Helicoidal · Ref. 2340373 (EAN13: 095076)	22,40 €
Acop. aspiración 5 m · Ref. 1746245 (EAN13: 077928)	46,40 €
Acop. aspiración 2,25 m · Ref. 6446073 (EAN13: 002661)	34,50 €

Rodillos lijadores

Para modelos CE23N, CE123N y CE223X DUO

EAN13: 8421752

Rodillo carborundum grano grueso (Amarillo) G. 40 Ref. 2345510 · EAN13: 059436	9,60 €
Rodillo carborundum grano medio (Verde) G. 50 Ref. 2345511 · EAN13: 059443	9,60 €
Rodillo carborundum grano fino (Azul) G. 60 Ref. 2345512 · EAN13: 059450	9,60 €
Rodillo óxido de circonio grano fino (blanco) G. 60 (para materiales duros) Ref. 2345514 · EAN13: 059474	10,40 €

Cuchillas

Para modelo FR98H

EAN13: 8421752

Juego 2 cuchillas MD rectas Ref. 9841004 · EAN13: 039872	13,80 €
Juego portacuchillas recto (para 9841004) Ref. 9845239 · EAN13: 040779	23,50 €

CEPILLOS 05

Y ACCESORIOS















C

Cuchillas

Para modelo FR98H

EAN13: 8421752

	Juego 2 cuchillas MD moldura Ref. 9841006 · EAN13: 039896	88,80 €
	Juego portacuchillas moldura (para 9841006) Ref. 9845273 · EAN13: 044203	28,70 €
	Juego 2 cuchillas MD 1/4 radios 5, 10, 15 Ref. 9841005 · EAN13: 039889	88,80 €
	Juego portacuchillas radios 5, 10, 15 (para 9841005) Ref. 9845270 · EAN13: 044104	28,70 €
	Juego 2 cuchillas MD 1/4 radio 25 Ref. 9841010 · EAN13: 039902	88,80 €
	Juego portacuchillas radio 25 (para 9841010) Ref. 9845271 · EAN13: 044128	28,70 €
	Juego 2 cuchillas MD 1/2 radios 4, 5, 7 Ref. 9841011 · EAN13: 039919	88,80 €
	Juego portacuchillas radios 4, 5, 7 (para 9841011) Ref. 9845272 · EAN13: 044111	28,70 €
	Juego 2 cuchillas MD radio -25 Ref. 9841012 · EAN13: 047150	88,80 €
	Juego portacuchillas radio -25 (para 9841012) Ref. 9845332 · EAN13: 045231	28,70 €
	Juego 2 cuchillas MD 1/4 radio 20 Ref. 9841013 · EAN13: 047167	88,80 €
	Juego portacuchillas 1/4 radio 20 (para 9841013) Ref. 9845333 · EAN13: 045224	28,70 €
	Juego 2 cuchillas MD moldura 2r:10 Ref. 9841014 · EAN13: 047174	88,80 €
	Juego portacuchillas moldura 2r:10 (para 9841014) Ref. 9845334 · EAN13: 045217	28,70 €
	Juego 2 cuchillas MD moldura r-5/r-20 Ref. 9841015 · EAN13: 047181	88,80 €
	Juego portacuchillas moldura r-5/r-20 (para 9841015) Ref. 9845335 · EAN13: 045200	28,70 €
	Juego 2 cuchillas MD radio -20 Ref. 9841016 · EAN13: 047198	88,80 €
	Juego portacuchillas radio -20 (para 9841016) Ref. 9845336 · EAN13: 045194	28,70 €
	Juego 2 cuchillas MD moldura radio 7 Ref. 9841017 · EAN13: 047204	88,80 €
	Juego portacuchillas moldura radio 7 (para 9841017) Ref. 9845337 · EAN13: 045187	28,70 €

Para enrasador CE53S y AP98

EAN13: 8421752

Juego 2 cuchillas reversibles MD (CE53S, AP98) Ref. 5346072 · EAN13: 002616	10,50 €
Juego dispositivo soporte cuchillas reversibles (CE53S, AP98) Ref. 5399059 · EAN13: 002623	27,50 €

Para cepillos

EAN13: 8421752

Juego 2 sop. cuch. reversibles (CE120P, GR120P) Ref. 2099511 · EAN13: 075207	23,10 €
Juego 2 sop. cuch. reversibles (CE24E, GR20L, CE35E, CE89E, CE96H, CE20J) Ref. 3599101 · EAN13: 002050	17,50 €
Juego 2 cuch. reversibles AR (CE24E, CE35E, CE89E, CE96H) Ref. 3531019 · EAN13: 001251	5,70 €
4 Juegos cuch. reversibles AR (CE24E, CE35E, CE89E, CE96H) Ref. 3531020 · EAN13: 101036	19,00 €
Juego 2 cuchillas rev. MD (CE24E, CE35E, CE89E, CE96H) Ref. 3540118 · EAN13: 001237	9,60 €
4 Juegos cuchillas rev. MD (CE24E, CE35E, CE89E, CE96H) Ref. 3540119 · EAN13: 101029	33,80 €
4 Juegos cuchillas rev. AR (CE20J, GR20L, CE120P, GR120P) Ref. 2031090 · EAN13: 101043	18,00 €
Juego 2 cuch. reversibles MD (CE20J, GR20L, CE120P, GR120P) Ref. 2040147 · EAN13: 047457	9,60 €
4 Juegos cuchillas rev. MD (CE20J, GR20L, CE120P, GR120P) Ref. 2040149 · EAN13: 101050	33,80 €
Jgo. 2 cuch. rectas AR 3 mm (CE20J, GR20L, CE120P, GR120P) Ref. 2031080 · EAN13: 047792	25,90 €
Jgo. 2 sop. con cuch. rústicas AR 3 mm (CE20J, GR20L, CE120P, GR120P) Ref. 2031082 · EAN13: 047815	45,00 €
Jgo. 2 cuch. rústicas AR 3 mm (CE20J, GR20L, CE120P, GR120P) Ref. 2031079 · EAN13: 047785	30,10 €
Juego 2 cuchillas corte azuela 3 mm c/sop. AR (CE96H) Ref. 2031086 · EAN13: 051782	107,00 €
Juego 2 cuchillas corte azuela 3 mm AR (CE96H) Ref. 2031087 · EAN13: 051799	74,90 €
Cuchilla helicoidal (unidad) (CE223X) Ref. 2340373 · EAN13: 095076	22,40 €
Cjto. portacuchillas recto comp. (CE223X) Ref. 2346558 · EAN13: 094994	51,30 €

Para cepillos descatalogados

EAN13: 8421752

Juego 2 cuchillas AR (B65, J71, A92 y CE89C) Ref. 2031000 · EAN13: 203006	39,40 €
Juego 2 cuchillas reversibles MD (A92, J71, CE89C) Ref. 2040001 · EAN13: 204010	9,60 €
4 Juegos cuchillas reversibles MD (J71, A92, CE89C) Ref. 2040170 · EAN13: 101104	33,80 €
Juego 2 cuchillas MD (B65, J71, A92 y CE89C) Ref. 2241000 · EAN13: 224001	56,20 €

LIJADORAS 06

Y ACCESORIOS

A ■ F ■ C ■

Lijadora de banda LB31E

425,40 €

A

Ref. 3100100 (EAN13: 8421752000957)

Lijadora de banda LB31EA con aspirador

457,30 €

A

Ref. 3200100 (EAN13: 8421752000940)

1.200 W monofásica
dimensiones banda 690x100 mm
superficie lijado 175x100 mm
420 m/min · 6,5 Kg / 6,8 Kg

Abranet max

MIRKA



Accesorios opcionales (EAN13: 8421752)

Aspirador para LB31E y M75 · Ref. 3300071 (EAN13: 330719)	52,00 €
Base chapa (M75-L75-AF11) · Ref. 4023051 (EAN13: 002128)	6,40 €
Base corcho (M75-L75-AF11) · Ref. 4024051 (EAN13: 002135)	3,30 €
Acop. aspiración 5 m · Ref. 1746245 (EAN13: 077928)	46,40 €
Acop. aspiración 2,25 m · Ref. 6446073 (EAN13: 002661)	34,50 €

Lijadora de banda AF11

631,40 €

A

Ref. 7100000 (EAN13: 8421752710009)

900 W trifásica
dimensiones banda 690x100 mm
superficie lijado 175x100 mm · voltaje
380 V (Disponible también en 220 V)
327 m/min · 9,7 Kg

Abranet max

MIRKA



Accesorios opcionales (EAN13: 8421752)

Acop. aspiración 5 m · Ref. 1746245 (EAN13: 077928)	46,40 €
Acop. aspiración 2,25 m · Ref. 6446073 (EAN13: 002661)	34,50 €

Lijadora orbital LR46L

269,30 €

A

Ref. 4600200 (EAN13: 8421752055421)

Lijadora orbital electrónica LRE46L

279,60 €

A

Ref. 4600210 (EAN13: 8421752055414)

370 W · dim. del plato 115x208 mm
vel. en vacío LR46L 10.000/min · vel. en
vacío LRE46L 4.000-9.800/min
oscilaciones LR46L 20.000/min
oscilaciones LRE46L 8.000-19.600/min
diámetro de la órbita 2 mm · 3 Kg



Accesorios opcionales (EAN13: 8421752)

Centrador perf. de abrasivos · Ref. 8646132 (EAN13: 029453)	27,30 €
Acop. aspiración 5 m · Ref. 1746245 (EAN13: 077928)	46,40 €
Acop. aspiración 2,25 m · Ref. 6446073 (EAN13: 002661)	34,50 €



Lijadora orbital LR284R

161,70 €

A

Ref. 8400700 (EAN13: 8421752072251)

180 W · superficie de lijado 93x185 mm
velocidad 12.500/min
oscilaciones 25.000/min · 1,5 Kg



Accesorios opcionales (EAN13: 8421752)

Centrador perforador · Ref. 8445571 (EAN13: 061583)	22,10 €
Base movill c/ accesorio velcro LR284R · Ref. 8445051 (EAN13: 118591)	15,90 €
Adhesivo velcro · Ref. 8445064 (EAN13: 118607)	3,60 €
Acop. aspiración 5 m · Ref. 1746245 (EAN13: 077928)	46,40 €
Acop. aspiración 2,25 m · Ref. 6446073 (EAN13: 002661)	34,50 €

Multilijadora electrónica LRT84H

174,10 €

A

Ref. 8400000 (EAN13: 8421752038745)

180 W · dim. del plato 80x130 mm
vel. regulable 7.000-12.500/min
oscilaciones 14.000-25.000/min
diámetro de la órbita 2 mm · 1,5 Kg
Incluye de origen base delta y plato
rotororbital de fácil y rápido intercambio



Accesorios opcionales (EAN13: 8421752)

Base móvil velcro · Ref. 8445189 (EAN13: 039605)	11,50 €
Centrador perf. de abrasivos · Ref. 8445232 (EAN13: 038554)	22,70 €
Base movill delta LR84/LRB384 · Ref. 8445052 (EAN13: 118614)	11,80 €
Adhesivo velcro LRT84 · Ref. 8445053 (EAN13: 118621)	3,60 €
Acop. aspiración 5 m · Ref. 1746245 (EAN13: 077928)	46,40 €
Acop. aspiración 2,25 m · Ref. 6446073 (EAN13: 002661)	34,50 €

Multilijadora electrónica LRT84H

192,10 €

A

Ref. 8400001 (EAN13: 842175042353)

Multilijadora de las
mismas características
que el modelo LRT84H
incluyendo maletín



LIJADORAS

Y ACCESORIOS

A ■ C ■

07



Mini lijadora rotorbital electrónica RTE84H 140,60 €

A

Ref. **8400300** (EAN13: 8421752038523)

180 W · Ø disco 125 mm
vel. regulable 7.000-12.500/min
oscilaciones 14.000-25.000/min
diámetro de la órbita 2 mm · 1,4 Kg



Accesorios opcionales (EAN13: 8421752)

Acop. aspiración 5 m · Ref. 1746245 (EAN13: 077928)	46,40 €
Acop. aspiración 2,25 m · Ref. 6446073 (EAN13: 002661)	34,50 €

Lijadora rotorbital electrónica RTE146L 258,50 €

A

Ref. **4600310** (EAN13: 8421752055803)

Lijadora rotorbital electrónica RTE46L 258,50 €

A

Ref. **4600110** (EAN13: 8421752055445)

350 W · Ø disco 150 mm · vel. en vacío
4.000-8.000/min · 2,6 Kg

 **RTE146L: Órbita 4 mm**
RTE16L: Órbita 7 mm



Accesorios opcionales (EAN13: 8421752)

Acop. aspiración 5 m · Ref. 1746245 (EAN13: 077928)	46,40 €
Acop. aspiración 2,25 m · Ref. 6446073 (EAN13: 002661)	34,50 €

RTE146L + plato blando velcro + maleta 305,40

A

Ref. **4600110** (EAN13: 8421752055445)

RTE46L + plato blando velcro + maleta 305,40 €

A

Ref. **4600187** (EAN13: 8421752113305)

350 W · Ø disco 150 mm · vel. en vacío
4.000-8.000/min · 2,6 Kg

 **RTE146L: Órbita 4 mm**
RTE16L: Órbita 7 mm



Accesorios opcionales (EAN13: 8421752)

Acop. aspiración 5 m · Ref. 1746245 (EAN13: 077928)	46,40 €
Acop. aspiración 2,25 m · Ref. 6446073 (EAN13: 002661)	34,50 €

Lijadora rotorbital electrónica RT188VJ 376,50 €

A

Ref. **8800300** (EAN13: 8421752115736)

Lijadora rotorbital electrónica RT188VJ 403,80 €

A

Ref. **8800305** (EAN13: 8421752116610)

900 W · Ø disco 150 mm
vel. en vacío 3.500-6.500/min
diámetro de la órbita 5,5 mm · 2,6 Kg



DUAL MODE



Orbital - Rotorbital



Accesorios opcionales (EAN13: 8421752)

Cjo tubo aspiración antiestático · Ref. 8246763 (EAN13: 100091)	17,00 €
Acop. aspiración 5 m · Ref. 1746245 (EAN13: 077928)	46,40 €
Acop. aspiración 2,25 m · Ref. 6446073 (EAN13: 002661)	34,50 €

Satinadora ST62 con rodillo nylon 271,50 €

A

Ref. **6200500** (EAN13: 8421752105966)

Satinadora ST62+rodillo metálico 324,20 €

A

Ref. **6200501** (EAN13: 8421752107786)

1400 W
vel. en vacío 1.000-4.000/min
Ø rodillo 110x100x19 mm
3,650 Kg



Accesorios opcionales (EAN13: 8421752)

Acop. aspiración 5 m · Ref. 1746245 (EAN13: 077928)	46,40 €
Acop. aspiración 2,25 m · Ref. 6446073 (EAN13: 002661)	34,50 €

Rodillos para ST62

EAN13: 8421752...(*)

Rodillo nylon Ref. 6291214 · (106000)* Modelo: ST62		65,50 €
Rodillo metálico Ref. 6291215 · (106017)* Modelo: ST62		51,30 €
Rodillo multi-láminas Ref. 6291216 · (106024)* Modelo: ST62		26,20 €
Rodillo abrasivo Ref. 6291217 · (106031)* Modelo: ST62		20,70 €

LIJADORAS

Y ACCESORIOS

A ■ B1 ■ C ■ F ■

08



Es necesario el uso de aspirador.

Lijadora de disco PDE446L

Ref. **4600410** (EAN13: 8421752057579)

700 W · Ø disco 173 mm
vel. en vacío 2.000-3.800/min
3 Kg



347,10 €

A

Cabezales opcionales RO156N

EAN13: 8421752

Cabezal radiar cantos · Ref. **5646359** (EAN13: 079700)

54,60 €

Cabezal tupi · Ref. **5646670** (EAN13: 098572)

182,30 €

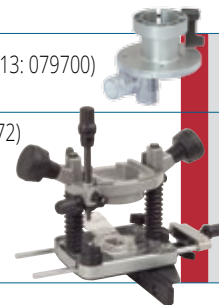

Lijadora de paredes cuello largo LPC197

Ref. **9700200** (EAN13: 8421752113275)

450 W
velocidad de vacío 1.000-1.600 rpm
Ø disco abrasivo 225 mm
longitud total 1430 mm · 2,8 Kg

Incluye bolsa de transporte

Recomendamos utilizar con aspirador **AS182K**, **AS282K** o **ASC682U** (ver en pag. 36)

Accesorios opcionales (EAN13: 8421752)

Tubo aspiración 3,5m c/conectores · Ref. **8299567** (EAN13: 074231) 30,90 €



Motor BL



817,80 €

B1

Para modelos LB31E/A y AF11

Blister de 5 bandas · EAN13: 8421752

MIRKA

690x100 Gr.40 Abranet max · Ref. **4492104** · EAN13: 118508

46,10 €

690x100 Gr. 60 Abranet max · Ref. **4492105** · EAN13: 118553

43,70 €

690x100 Gr. 80 Abranet max · Ref. **4492106** · EAN13: 118560

42,60 €

690x100 Gr. 100 Abranet max · Ref. **4492107** · EAN13: 118577

41,50 €

Paquetes de 10 bandas · EAN13: 8421752

MIRKA

690x100 Gr.40 Abranet max · Ref. **4492100** · EAN13: 118515

87,00 €

690x100 Gr. 60 Abranet max · Ref. **4492101** · EAN13: 118522

82,10 €

690x100 Gr. 80 Abranet max · Ref. **4492102** · EAN13: 118539

80,10 €

690x100 Gr. 100 Abranet max · Ref. **4492103** · EAN13: 118546

77,90 €

Blister de 4 bandas · EAN13: 8421752

690x100 Grano 30 · Ref. **4491206** · EAN13: 100312

12,40 €

690x100 Grano 40 · Ref. **4491207** · EAN13: 100329

10,90 €

690x100 Grano 50 · Ref. **4491208** · EAN13: 100336

10,40 €

690x100 Grano 60 · Ref. **4491209** · EAN13: 100343

10,40 €

690x100 Grano 80 · Ref. **4491210** · EAN13: 100350

9,70 €

690x100 Grano 100 · Ref. **4491211** · EAN13: 100367

9,70 €

Paquetes de 10 bandas · EAN13: 8421752

690x100 Grano 30 · Ref. **4491022** · EAN13: 000124

27,00 €

690x100 Grano 40 · Ref. **4491006** · EAN13: 000070

23,10 €

690x100 Grano 50 · Ref. **4491007** · EAN13: 000087

21,40 €

690x100 Grano 60 · Ref. **4491008** · EAN13: 000094

21,70 €

690x100 Grano 80 · Ref. **4491009** · EAN13: 000100

19,90 €

690x100 Grano 100 · Ref. **4491010** · EAN13: 000117

19,90 €

Lijadora de paredes manual LPM97S

Ref. **9700000** (EAN13: 8421752077126)

1200 W · velocidad de vacío 650-1.300 rpm
Ø disco abrasivo 225 mm · 3,1 Kg

Recomendamos utilizar con aspirador **AS182K** o **AS282K** (ver en pag. 36)

Accesorios opcionales (EAN13: 8421752)

Abrazadera cable-tubo asp. · Ref. **9799599** (EAN13: 076587) 1,30 €



419,20 €

B1

Amoladora recta RO156N

Ref. **5600400** (EAN13: 8421752086463)

1000 W · vel. en vacío
14.000-30.000/min · Ø pinza
estándar 6 mm · Ø máx. muelas
40 m/s 25 mm · 1,3 Kg · (muela no incluida)

Cabezales opcionales (EAN13: 8421752)

Cabezal de perfilar CA56U · Ref. **5600060** (EAN13: 086142) 85,00 €



205,50 €

A

Para modelos LR46L, LRE46L, LR67L, LR86C y LRE86C

Blister de 8 hojas · EAN13: 8421752 (Fijación con pinzas)

115x280 Grano 80 (c) · Ref. **6791213** · EAN13: 100381

4,90 €

115x280 Grano 120 (c) · Ref. **6791214** · EAN13: 100398

4,70 €

115x280 Grano 150 (c) · Ref. **6791215** · EAN13: 100404

4,70 €

115x280 Grano 100 (c) · Ref. **4691216** · EAN13: 100411

5,30 €

Caja de 50 hojas · EAN13: 8421752

115x280 Grano 80 (c) · Ref. **6791059** · EAN13: 002760

23,00 €

115x280 Grano 120 (c) · Ref. **6791057** · EAN13: 002746

20,10 €

115x280 Grano 150 (c) · Ref. **6791060** · EAN13: 002777

20,80 €

115x280 Grano 100 (c) · Ref. **4691072** · EAN13: 057500

29,30 €





Para modelos LR46L, LRE46L, LR67L, LR86C y LRE86C

Blister de 8 hojas · EAN13: 8421752 (Fijación velcro)

	115x208 Grano 60 velcro (c) · Ref. 8691217 · EAN13: 100428	6,20 €
	115x208 Grano 80 velcro (c) · Ref. 8691218 · EAN13: 100435	6,00 €
	115x208 Grano 120 velcro (c) · Ref. 8691219 · EAN13: 100459	5,90 €
	115x208 Grano 150 velcro (c) · Ref. 8691220 · EAN13: 100442	5,90 €

Caja de 50 hojas · EAN13: 8421752

	115x208 Grano 60 velcro (c) · Ref. 8691073 · EAN13: 029491	30,40 €
	115x208 Grano 80 velcro (c) · Ref. 8691074 · EAN13: 029507	28,80 €
	115x208 Grano 120 velcro (c) · Ref. 8691075 · EAN13: 029514	27,80 €
	115x208 Grano 150 velcro (c) · Ref. 8691076 · EAN13: 029521	27,80 €

Para modelos LR84H, LRE84H, LRT84H y LRB384

Blister de 8 hojas · EAN13: 8421752

	81x171 Grano 60 (c) · Ref. 9391221 · EAN13: 100527	3,50 €
	81x171 Grano 80 (c) · Ref. 9391222 · EAN13: 100534	3,30 €
	81x171 Grano 120 (c) · Ref. 9391223 · EAN13: 100541	3,20 €
	81x171 Grano 150 (c) · Ref. 9391224 · EAN13: 100558	3,20 €
	81x171 Grano 100 · Ref. 8491225 · EAN13: 100572	3,40 €
	81x132 Grano 40 velcro · Ref. 8491226 · EAN13: 100589	4,60 €
	81x132 Grano 60 velcro · Ref. 9391227 · EAN13: 100596	4,20 €
	81x132 Grano 80 velcro · Ref. 9391228 · EAN13: 100602	4,00 €
	81x132 Grano 120 velcro · Ref. 9391229 · EAN13: 100565	4,00 €
	81x132 Grano 150 velcro · Ref. 9391230 · EAN13: 100619	4,00 €
	81x132 Grano 220 velcro · Ref. 8491231 · EAN13: 100701	4,00 €
	81x132 Grano 320 velcro · Ref. 8491232 · EAN13: 100718	4,00 €

Caja de 50 hojas · EAN13: 8421752

	81x171 Grano 60 (c) · Ref. 9391064 · EAN13: 031463	14,20 €
	81x171 Grano 80 (c) · Ref. 9391063 · EAN13: 031456	12,90 €
	81x171 Grano 120 (c) · Ref. 9391062 · EAN13: 031449	12,10 €
	81x171 Grano 150 (c) · Ref. 9391061 · EAN13: 031432	12,10 €
	81x171 Grano 100 · Ref. 8491097 · EAN13: 057517	16,90 €
	81x132 Grano 40 velcro · Ref. 8491089 · EAN13: 038264	24,80 €
	81x132 Grano 60 velcro · Ref. 9391068 · EAN13: 031500	19,90 €
	81x132 Grano 80 velcro · Ref. 9391067 · EAN13: 031494	18,70 €
	81x132 Grano 120 velcro · Ref. 9391066 · EAN13: 031487	17,60 €
	81x132 Grano 150 velcro · Ref. 9391065 · EAN13: 031470	17,60 €
	81x132 Grano 220 velcro · Ref. 8491090 · EAN13: 038356	17,60 €
	81x132 Grano 320 velcro · Ref. 8491091 · EAN13: 038363	17,60 €

Para modelo LR184N y LR284R

Blister de 8 hojas · EAN13: 8421752

	93x230 Grano 50 · Ref. 8491233 · EAN13: 100626	4,20 €
	93x230 Grano 80 · Ref. 8491234 · EAN13: 100633	4,00 €
	93x230 Grano 120 · Ref. 8491235 · EAN13: 100640	3,90 €
	93x230 Grano 150 · Ref. 8491236 · EAN13: 100657	3,90 €
	93x230 Grano 100 · Ref. 8491237 · EAN13: 100664	3,90 €
	93x185 Grano 40 velcro · Ref. 8491238 · EAN13: 100671	6,10 €
	93x185 Grano 60 velcro · Ref. 8491239 · EAN13: 100688	5,90 €

Para modelo LR184N y LR284R

Blister de 8 discos · EAN13: 8421752

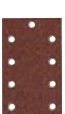
	93x185 Grano 80 velcro · Ref. 8491240 · EAN13: 100695	5,60 €
	93x185 Grano 120 velcro · Ref. 8491241 · EAN13: 100794	5,60 €
	93x185 Grano 150 velcro · Ref. 8491242 · EAN13: 100800	5,60 €
	93x185 Grano 220 velcro · Ref. 8491243 · EAN13: 100817	5,60 €
	93x185 Grano 320 velcro · Ref. 8491244 · EAN13: 100824	5,60 €

Caja de 50 hojas · EAN13: 8421752

	93x230 Grano 50 · Ref. 8491098 · EAN13: 060425	18,00 €
	93x230 Grano 80 · Ref. 8491099 · EAN13: 060432	16,70 €
	93x230 Grano 120 · Ref. 8491100 · EAN13: 060449	15,80 €
	93x230 Grano 150 · Ref. 8491101 · EAN13: 060456	15,80 €
	93x230 Grano 100 · Ref. 8491102 · EAN13: 060463	15,80 €
	93x185 Grano 40 velcro · Ref. 8491103 · EAN13: 060470	28,90 €
	93x185 Grano 60 velcro · Ref. 8491104 · EAN13: 060487	28,10 €
	93x185 Grano 80 velcro · Ref. 8491105 · EAN13: 060494	26,50 €
	93x185 Grano 120 velcro · Ref. 8491106 · EAN13: 060500	25,90 €
	93x185 Grano 150 velcro · Ref. 8491107 · EAN13: 060517	25,10 €
	93x185 Grano 220 velcro · Ref. 8491108 · EAN13: 060524	28,10 €
	93x185 Grano 320 velcro · Ref. 8491109 · EAN13: 060531	28,10 €

Para modelos LR84H, LRE84H, LRT84H y LRB384

Blister de 8 hojas · EAN13: 8421752

	Delta Grano 40 velcro · Ref. 8491245 · EAN13: 100831	5,20 €
	Delta Grano 60 velcro · Ref. 8491246 · EAN13: 100848	4,70 €
	Delta Grano 80 velcro · Ref. 8491247 · EAN13: 100855	4,30 €
	Delta Grano 120 velcro · Ref. 8491248 · EAN13: 100862	4,30 €
	Delta Grano 220 velcro · Ref. 8491249 · EAN13: 100879	4,20 €
	Delta Grano 320 velcro · Ref. 8491250 · EAN13: 100886	4,20 €

Caja de 50 hojas · EAN13: 8421752

	Delta Grano 40 velcro · Ref. 8491083 · EAN13: 038318	23,60 €
	Delta Grano 60 velcro · Ref. 8491084 · EAN13: 038325	19,80 €
	Delta Grano 80 velcro · Ref. 8491085 · EAN13: 038332	18,50 €
	Delta Grano 120 velcro · Ref. 8491086 · EAN13: 039445	18,30 €
	Delta Grano 220 velcro · Ref. 8491087 · EAN13: 038349	17,90 €
	Delta Grano 320 velcro · Ref. 8491088 · EAN13: 038370	19,60 €

Todas las hojas de lija tienen perforaciones para aspiración

Para modelos RTE146L, RTE46L, RT91C, RT188VJ y PA162P

Blister de 8 hojas · EAN13: 8421752

	Ø 150 Grano 40 velcro · Ref. 4691251 · EAN13: 100893	7,20 €
	Ø 150 Grano 60 velcro · Ref. 4691252 · EAN13: 100909	6,60 €
	Ø 150 Grano 80 velcro · Ref. 4691253 · EAN13: 100916	6,20 €
	Ø 150 Grano 120 velcro · Ref. 4691254 · EAN13: 100923	6,10 €
	Ø 150 Grano 150 velcro · Ref. 4691255 · EAN13: 100930	6,10 €
	Ø 150 Grano 220 velcro · Ref. 4691256 · EAN13: 100947	6,10 €
	Ø 150 Grano 320 velcro · Ref. 4691257 · EAN13: 100954	6,10 €

Las hojas y discos abrasivos son todos para aplicaciones múltiples en madera, metales y pinturas, excepto los de tipo (c) que son para trabajos de madera exclusivamente.

LIJADORAS 10

Y ACCESORIOS



C ■

Para modelos RTE146L, RTE46L, RT91C, RT188VJ y PA162P

Blister de 10 discos de malla · EAN13: 8421752

	Ø 150 Grano 80 velcro · Ref. 4692025 · EAN13: 116436	11,70 €
	Ø 150 Grano 120 velcro · Ref. 4692026 · EAN13: 116443	10,80 €
	Ø 150 Grano 180 velcro · Ref. 4692027 · EAN13: 116450	10,80 €
	Ø 150 Grano 320 velcro · Ref. 4692028 · EAN13: 116467	10,80 €

Caja de 50 discos · EAN13: 8421752

	Ø 150 Grano 40 velcro · Ref. 4691045 · EAN13: 002371	37,80 €
	Ø 150 Grano 60 velcro · Ref. 4691046 · EAN13: 002388	37,80 €
	Ø 150 Grano 80 velcro · Ref. 4691047 · EAN13: 002395	32,50 €
	Ø 150 Grano 120 velcro · Ref. 4691055 · EAN13: 002470	30,10 €
	Ø 150 Grano 150 velcro · Ref. 4691048 · EAN13: 002401	30,90 €
	Ø 150 Grano 220 velcro · Ref. 4691049 · EAN13: 002418	30,10 €
	Ø 150 Grano 320 velcro · Ref. 4691050 · EAN13: 002425	30,10 €

Caja de 50 discos de malla · EAN13: 8421752

	Ø 150 Grano 80 velcro · Ref. 4692021 · EAN13: 116399	53,50 €
	Ø 150 Grano 120 velcro · Ref. 4692022 · EAN13: 116405	49,10 €
	Ø 150 Grano 180 velcro · Ref. 4692023 · EAN13: 116412	49,10 €
	Ø 150 Grano 320 velcro · Ref. 4692024 · EAN13: 116429	49,10 €

Para modelos RTE84H, LRT84H, PA162P y LRB384

Blister de 8 discos · EAN13: 8421752

	Ø 125 Grano 40 velcro · Ref. 8491258 · EAN13: 100961	5,80 €
	Ø 125 Grano 60 velcro · Ref. 8491259 · EAN13: 100978	5,40 €
	Ø 125 Grano 80 velcro · Ref. 8491260 · EAN13: 100985	5,40 €
	Ø 125 Grano 120 velcro · Ref. 8491261 · EAN13: 100992	5,20 €
	Ø 125 Grano 220 velcro · Ref. 8491262 · EAN13: 101005	5,20 €
	Ø 125 Grano 320 velcro · Ref. 8491263 · EAN13: 101012	5,20 €

Caja de 50 discos · EAN13: 8421752

	Ø 125 Grano 40 velcro · Ref. 8491077 · EAN13: 038257	30,20 €
	Ø 125 Grano 60 velcro · Ref. 8491078 · EAN13: 038271	25,60 €
	Ø 125 Grano 80 velcro · Ref. 8491079 · EAN13: 038288	24,60 €
	Ø 125 Grano 120 velcro · Ref. 8491080 · EAN13: 039544	23,70 €
	Ø 125 Grano 220 velcro · Ref. 8491081 · EAN13: 038295	23,70 €
	Ø 125 Grano 320 velcro · Ref. 8491082 · EAN13: 038301	23,70 €

Todos los discos tienen perforaciones

Para modelo PDE446L y K75

EAN13: 8421752

	1 Disco lija grano 120 · Ref. 4591020 · EAN13: 002227	1,80 €
------------------------------------------------------------------------------------	--------------------------------------------------------------	--------

Para modelos LPC97S y LPM97S

EAN13: 8421752

	Cemento, sup.basta o granulares, papel de empapelar Gr.24 (10u.) · Ref. 9791114 · EAN13: 075931	22,50 €
	Masillas, pinturas, lij. basto Gr. 40 (25u.) · Ref. 9791115 · EAN13: 075948	26,60 €
	Masillas, pinturas Gr. 60 (25 u.) · Ref. 9791116 · EAN13: 075955	25,10 €
	Masillas, pinturas Gr. 80 (25 u.) · Ref. 9791117 · EAN13: 075962	24,80 €
	Masillas, pinturas Gr. 100 (25 u.) · Ref. 9791118 · EAN13: 075979	23,80 €

Para modelos LPC97S, LPM97S

EAN13: 8421752

	Masillas, pinturas Gr.120 (25 u.) · Ref. 9791119 · EAN13: 075986	23,80 €
	Masillas, pinturas Gr.150 (25 u.) · Ref. 9791120 · EAN13: 075993	23,80 €
	Masillas, pinturas Gr. 180 (25 u.) · Ref. 9791121 · EAN13: 076006	23,80 €
	Masillas, pinturas Gr. 220 (25 u.) · Ref. 9791122 · EAN13: 076013	23,80 €

Para modelo LPC197

	Disco lija Gr. 24 (10 u.) · Ref. 9791123 · EAN13: 115286	22,50 €
	Disco lija Gr. 40 (25 u.) · Ref. 9791124 · EAN13: 115293	26,60 €
	Disco lija Gr. 80 (25 u.) · Ref. 9791125 · EAN13: 115309	24,80 €
	Disco lija Gr. 120 (25 u.) · Ref. 9791126 · EAN13: 115316	23,80 €
	Disco lija Gr. 180 (25 u.) · Ref. 9791127 · EAN13: 115323	23,80 €
	Disco lija Gr. 220 (25 u.) · Ref. 9791128 · EAN13: 115330	23,80 €

Para modelos LPC97S, LPM97S, LPC197

	Disco malla Gr=80 (25 u.) · Ref. 9792001 · EAN13: 116351	50,30 €
	Disco malla Gr=120 (25 u.) · Ref. 9792002 · EAN13: 116368	45,80 €
	Disco malla Gr=180 (25 u.) · Ref. 9792003 · EAN13: 116375	45,80 €
	Disco malla Gr=320 (25 u.) · Ref. 9792004 · EAN13: 116382	45,80 €
	Disco malla Gr=80 Ø 225 (5 u.) · Ref. 9792005 · EAN13: 116474	9,75 €
	Disco malla Gr=120 Ø 225 (5 u.) · Ref. 9792006 · EAN13: 116481	9,00 €
	Disco malla Gr=180 Ø 225 (5 u.) · Ref. 9792007 · EAN13: 116498	9,00 €
	Disco malla Gr=320 Ø 225 (5 u.) · Ref. 9792008 · EAN13: 116504	9,00 €

Platos lijadoras

Para modelos RTE146L, RTE46L, RT88C, RT91C y PA162P

EAN13: 8421752

	Plato duro Ø 150 mm (velcro) · Ref. 4645093 · EAN13: 002241	22,00 €
-------------------------------------------------------------------------------------	--------------------------------------------------------------------	---------

Para modelos LRB384, LRT84H y RTE84H

	Plato rotorbal Ø 125 mm (velcro) · Ref. 8445598 · EAN13: 064362	15,70 €
--	------------------------------------------------------------------------	---------

Para modelos RTE146L, RTE46L, RT88C, RT91C y PA162P

	Plato blando Ø 150 mm (velcro) · Ref. 4745092 · EAN13: 002517	30,20 €
-------------------------------------------------------------------------------------	----------------------------------------------------------------------	---------

Para modelo PA162P

	Plato blando Ø 125 mm (velcro) · Ref. 6245572 · EAN13: 061514	29,00 €
	Plato velcro Ø 125 mm · Ref. 6245599 · EAN13: 062160	19,70 €

Para modelo RT188VJ

	Plato duro Ø 150 mm (velcro) · Ref. 8846366 · EAN13: 085947	22,00 €
	Plato blando Ø 150 adhesivo · Ref. 8845487 · EAN13: 061408	27,70 €
	Plato blando Ø 150 mm (velcro) · Ref. 8845485 · EAN13: 061392	30,20 €

Para modelo PDE446L y K75

	Plato flexi. Ø 173 mm · Ref. 4504008 · EAN13: 002210	19,20 €
-------------------------------------------------------------------------------------	-------------------------------------------------------------	---------

FRESADORAS 11

A ■ B1 ■ C ■ F ■

Y ACCESORIOS

Fresadora FR192VG (Ø pinza 6 mm)

262,50 €

A

Ref. 9200800 (EAN13: 8421752106093)

Fresadora FR192VG (Ø pinza 8 mm)

262,50 €

A

Ref. 9200801 (EAN13: 8421752106147)



1.000 W · Ø max. fresa 25 mm
vel. en vacío 14.000-30.000/min⁻¹
1,8 Kg



Accesorios opcionales (EAN13: 8421752)

Esquí vertical · Ref. 1250040 (EAN13: 001701)	8,80 €
Esquí horizontal · Ref. 1250041 (EAN13: 001732)	9,30 €
Esquí apoyo 45 grados · Ref. 1850042 (EAN13: 001848)	8,80 €
Esquí horizontal 25 mm · Ref. 1250078 (EAN13: 001718)	11,30 €
Eje para centro · Ref. 1222036 (EAN13: 003910)	8,10 €
Acop. aspiración 5 m · Ref. 1746245 (EAN13: 077928)	46,40 €
Acop. aspiración 2,25 m · Ref. 6446073 (EAN13: 002661)	34,50 €
Guías para copiar con plantilla (EAN13: 8421752)	
Para fresas de 6 mm · Ref. 1250001 (EAN13: 001633)	10,80 €
Para fresas de 8 mm · Ref. 1250002 (EAN13: 001640)	10,80 €
Para fresas de 10 mm · Ref. 1250003 (EAN13: 001657)	10,80 €
Para fresas de 12 mm · Ref. 1250004 (EAN13: 001664)	10,80 €
Para fresas de 14 mm · Ref. 1250025 (EAN13: 001671)	10,80 €
Para fresas de 16 mm · Ref. 1250035 (EAN13: 001695)	10,80 €

Cabezal ZB93

84,50 €

A

Ref. 1750000 (EAN13: 8421752175006)



Para la colocación de pernios sin plantilla
Accesorio para la Fresadora FR192VG

Fresadora perniadora FP114

139,90 €

B1

Ref. 1400100 (EAN13: 8421752108622)



430 W · Ø pinza 6 mm
Velocidad en vacío 26.000/min⁻¹
1,5 Kg

Incluye cabezal plantilla pernios con copiator



Accesorios opcionales (EAN13: 8421752)

Equipo cortes paralelos UCP90 · Ref. 9045705 (EAN13: 070134)	183,30 €
Sop. fresad. FR66-160-277-278 · Ref. 9045758 (EAN13: 070141)	23,70 €
Fresa de ranurado en V 90° · Ref. 1440424 (EAN13: 111189)	49,10 €
Fresa de ranurado en V 135° · Ref. 1440425 (EAN13: 111196)	62,20 €
Cjto. tuerca y pinza Ø 8 · Ref. 1446906 (EAN13: 109001)	14,70 €
Acop. aspiración 5 m · Ref. 1746245 (EAN13: 077928)	46,40 €
Acop. aspiración 2,25 m · Ref. 6446073 (EAN13: 002661)	34,50 €
Guías para copiar con plantilla (EAN13: 8421752)	
Para fresa de 6 mm · Ref. 7722168 (EAN13: 027251)	10,80 €
Para fresa de 8 mm · Ref. 7722120 (EAN13: 002999)	10,80 €
Para fresa de 10 mm · Ref. 7722121 (EAN13: 003002)	10,80 €
Para fresa de 12 mm · Ref. 7722122 (EAN13: 003019)	10,80 €
Para fresa de 14 mm · Ref. 7722169 (EAN13: 027268)	10,80 €
Para fresa de 16 mm · Ref. 7722118 (EAN13: 002975)	10,80 €



FRESADORAS 12

Y ACCESORIOS

A ■ B1 ■



Fresadora de cantos inclinable FR292R (elect.C/R)



406,90 €

A

Ref. 9200400 (EAN13: 8421752086470)

1000 W · Ø fresa máx. 25 mm
Ø pinza 8 mm
revoluciones 14.000-30.000/min
2,2 Kg



Accesorios opcionales (EAN13: 8421752)

Acop. aspiración 5 m · Ref. 1746245 (EAN13: 077928) 46,40 €

Acop. aspiración 2,25 m · Ref. 6446073 (EAN13: 002661) 34,50 €

Guías para copiar con plantilla (EAN13: 8421752)

Para fresa de 6 mm · Ref. 2950104 (EAN13: 001930) 10,80 €

Para fresa de 8 mm · Ref. 2950105 (EAN13: 001947) 10,80 €

Para fresa de 10 mm · Ref. 2950106 (EAN13: 001954) 10,80 €

Para fresa de 12 mm · Ref. 2950107 (EAN13: 001961) 10,80 €

Para fresa de 14 mm · Ref. 2950081 (EAN13: 001923) 10,80 €

Para fresa de 16 mm · Ref. 2950108 (EAN13: 001978) 10,80 €

Fresadora de radios FR156N

243,10 €

B1

Ref. 5600500 (EAN13: 8421752086555)

1.000 W
Ø pinza 8 mm
vel. en vacío 14.000-30.000/min
1,6 Kg



Accesorios opcionales (EAN13: 8421752)

Cabezal de perfilar CA56U · Ref. 5600060 (EAN13: 086142) 85,00 €

Cabezal tupi fresadora Combi · Ref. 5646670 (EAN13: 098572) 182,30 €

Acop. aspiración 5 m · Ref. 1746245 (EAN13: 077928) 46,40 €

Acop. aspiración 2,25 m · Ref. 6446073 (EAN13: 002661) 34,50 €

Adaptador estacionario SA100 para FR156N

65,00 €

B1

Ref. 9200872 (EAN13: 8421752120983)

Incluye:
Pomo-Fijador y sargento.

NOVEDAD

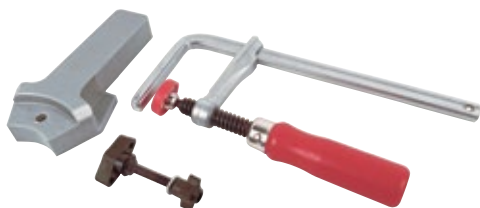

No se incluye Fresadora de radios FR156N

Set fresado de cantos FR256N



327,50 €

B1

Ref. 5600510 (EAN13: 8421752086562)

(Incluye: Fresadora FR156N + cabezal CA56U)

1000 W · Ø pinza 8 mm
Vel. en vacío 14000-30000/min
Peso 1,6 Kg



Accesorios opcionales (EAN13: 8421752)

Cabezal tupi fresadora Combi · Ref. 5646670 (EAN13: 098572) 182,30 €

Fresadora AS93

330,60 €

A

Ref. 2700000 (EAN13: 8421752270008)

1.100 W · Ø pinza 6 mm
vel. en vacío 23.000/min
3,7 Kg



Accesorios opcionales (EAN13: 8421752)

Cabezal pernios CPN66 · Ref. 6650088 (EAN13: 665880) 56,70 €

Para la colocación de pernios con plantillas

Cabezal tupí CA66F · Ref. 6600050 (EAN13: 003088) 164,30 €

Fresadora tupí FR277R

293,60 €

A

Ref. 7700200 (EAN13: 8421752064560) | 1.010 W

Fresadora tupí electrónica FR278R

342,00 €

A

Ref. 7800200 (EAN13: 8421752064577) | 1.300 W



Ø pinza 8 mm · prof. fresado 0-50
vel. en vacío FR277R 24.000/min
vel. en vacío FR278R 6.000-27.000/min
3 Kg
Ø Fresa max. 26 mm



Accesorios opcionales (EAN13: 8421752)

Acop. aspiración 5 m · Ref. 1746245 (EAN13: 077928) 46,40 €

Acop. aspiración 2,25 m · Ref. 6446073 (EAN13: 002661) 34,50 €

FRESADORAS 13

A ■ B1 ■ C ■ F ■

Y ACCESORIOS



Fresadora tupí FR66P

388,30 €

A

Ref. **6600100** (EAN13: 8421752064683) | **1.300 W**

Ø pinza 8 mm
prof. fresado 0-60 mm
vel. en vacío 26.000/min · 3,8 Kg
Ø Fresa max. 30 mm



Accesorios opcionales (EAN13: 8421752)

Fresa de cajeados Ø 12 MD · Ref. **1640157** (EAN13: 048287)

 Profundidad máxima 40 mm **73,10 €**

Acop. aspiración 5 m · Ref. **1746245** (EAN13: 077928) **46,40 €**

Acop. aspiración 2,25 m · Ref. **6446073** (EAN13: 002661) **34,50 €**

Fresadora tupí FR160P

440,80 €

A

Ref. **6000100** (EAN13: 8421752066748) | **1.500 W**

Fresadora tupí electrónica FRE160P

492,90 €

A

Ref. **6000200** (EAN13: 8421752073265) | **1.800 W**



Ø pinza 12 mm · prof. de fresado 0 a 60 mm
vel. en vacío 25.000/min (FR160P)
11.500-23.000/min (FRE160P) · 5,4 Kg
Ø Fresa max. 40 mm



Incluyen reductores de Ø 12 a Ø 8 y Ø 12 a Ø 6

Accesorios opcionales (EAN13: 8421752)

Fresa de cajeados Ø 12 MD · Ref. **1640258** (EAN13: 065048) **34,80 €**

Reductor de Ø 12 a 10 · Ref. **6022391** (EAN13: 075818) **14,10 €**

Acop. aspiración 5 m · Ref. **1746245** (EAN13: 077928) **46,40 €**

Acop. aspiración 2,25 m · Ref. **6446073** (EAN13: 002661) **34,50 €**

Fresadora tupí "COMBI" FR356Z

360,00 €

A

Ref. **5600600** (EAN13: 8421752098114) | **1.000 W**

Ø pinza 8 mm
vel. en vacío 14.000-27.000/min · 3,8 Kg



Accesorios opcionales (EAN13: 8421752)

Cabezal de perfilar CA56U · Ref. **5600060** (EAN13: 086142) **85,00 €**

Cabezal radiar cantos V3 · Ref. **5646365** (EAN13: 085916) **41,70 €**

Acop. aspiración 5 m · Ref. **1746245** (EAN13: 077928) **46,40 €**

Acop. aspiración 2,25 m · Ref. **6446073** (EAN13: 002661) **34,50 €**

Plantilla de lazos PL11

320,80 €

A

Ref. **5000000** (EAN13: 8421752500006)



Kits plantilla de lazos (EAN13: 8421752)

Para usar con FR66P, FR160P, FR277R, FR278R y Cabezal CA66F

Kit plantilla lazos paso 16 mm · Ref. **7745149** (EAN13: 001299) **45,30 €**



Kit plantilla lazos paso 34 mm · Ref. **7745150** (EAN13: 001282) **73,10 €**



Peine plantilla paso 16 mm · Ref. **5002198** (EAN13: 002531) **16,80 €**

Peine plantilla paso 26 mm · Ref. **5002032** (EAN13: 002524) **16,80 €**

Peine plantilla paso 34 mm · Ref. **5002199** (EAN13: 002548) **16,80 €**

Para usar con Cabezal CTN11 (EAN13: 8421752)

Kit plantilla lazos paso 16 mm · Ref. **5045147** (EAN13: 001312) **44,80 €**

Kit plantilla lazos paso 34 mm · Ref. **5045148** (EAN13: 001305) **89,10 €**

Guía para PL11 paso 26 mm · Ref. **7722123** (EAN13: 003026) **10,80 €**

Guía para PL11 paso 16 mm · Ref. **7722161** (EAN13: 003040) **10,80 €**

Guía para PL11 paso 34 mm · Ref. **7722162** (EAN13: 003057) **10,80 €**

(Sólo CTN11) (EAN13: 8421752)

Guía para PL11 paso 26 mm · Ref. **5022052** (EAN13: 002555) **10,80 €**

Guía para PL11 paso 16 mm · Ref. **5022170** (EAN13: 002579) **10,80 €**

Guía para PL11 paso 34 mm · Ref. **5022163** (EAN13: 002562) **14,90 €**

Plantilla para fresado de encimeras PFE60

177,70 €

A

Ref. **6045702** (EAN13: 8421752067011)



Accesorios opcionales (EAN13: 8421752)

Guía plantilla Ø 30 encimeras · Ref. **7722114** (EAN13: 002944) **10,80 €**

Jgo. SVN250 para PFE60 · Ref. **5046437** (EAN13: 086791) **196,20 €**

Jgo. Sop. SVN250 y SVE350 para PFE60 · Ref. **5046438** (EAN13: 086807) **30,40 €**

Fresa de cajeados Ø 12 MD · Ref. **1640258** (EAN13: 065048) **34,80 €**

Fresa para ranurar Ø 12 MD · Ref. **6040310** (EAN13: 067035) **27,50 €**

Sargento · Ref. **6046843** (EAN13: 106772) **28,30 €**

Ventosa 1 un. · Ref. **6045699** (EAN13: 067004) **26,30 €**

Lote de 10 tornillos L=150 · Ref. **6045711** (EAN13: 067639) **14,60 €**

FRESADORAS 14



A ■ B1 ■ C ■

Y ACCESORIOS

Plantilla para fresado de elipses y círculos PE60 278,60 €

A

Ref. **6045673** (EAN13: 8421752066984)

Incluye varillas Ø 8 compatibles con todas las fresadoras tupí de Virutex



Accesorios opcionales (EAN13: 8421752)

Acoplamiento para FR292R · Ref. 6045714 (EAN13: 067080)	12,40 €
Varillas acoplamiento Ø 10 mm · Ref. 6045708 (EAN13: 067097)	30,40 €
Varillas acoplamiento Ø 12 mm · Ref. 6045709 (EAN13: 067103)	30,40 €

Plantillas fresado

Plantilla fresar peldaños PFP 415,10 €

B1

Ref. **6046555** (EAN13: 8421752094901)



Accesorios opcionales (EAN13: 8421752)

Cjto prolongacion para PFP · Ref. 6046578 (EAN13: 094918)	99,90 €
Fresa-guía plantilla ranurar peldaños · Ref. 6040379 (EAN13: 094925)	21,30 €
Jgo. 2u v-clamp · Ref. 5046437 (EAN13: 086791)	196,20 €
Jgo. Sop SVN250 y SVE350 para PFP · Ref. 5046438 (EAN13: 086807)	30,40 €

Accesorio doble escuadra 98,40 €

A

Ref. **6046397** (EAN13: 8421752086234)



Accesorios para cortar círculos

Acc. guía corte circular · Ref. 6045669 (EAN13: 066779)	14,90 €
UC60 Acc. guía corte circ. universal · Ref. 6045715 (EAN13: 068094)	127,20 €

Plantilla fresado PF400 220,90 €

B1

Ref. **6046470** (EAN13: 8421752094444)

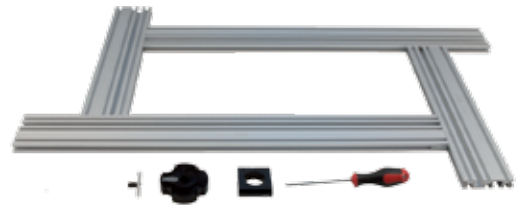

Equipo para cortes paralelos UCP90 183,30 €

A

Ref. **9045705** (EAN13: 8421752070134)

Incluye riel de 1,4 m,
2 sargentos de apriete y
2 ventosas de apriete UCP90



Accesorios opcionales (EAN13: 8421752)

Sop. fresad. FR66-160-277-278 · Ref. 9045758 (EAN13: 070141)	23,70 €
Riel de 1,40 mts · Ref. 9045754 (EAN13: 070158)	104,50 €
Riel de 2,40 mts · Ref. 9045755 (EAN13: 070165)	160,70 €
Pieza unión rieles · Ref. 9045812 (EAN13: 072343)	20,60 €
Jgo 2 ventosas apriete UCP90 · Ref. 6045756 (EAN13: 070172)	62,80 €
Sargento · Ref. 6046843 (EAN13: 106772)	28,30 €
Jgo. SVN250 para UCP90 · Ref. 5046437 (EAN13: 086791)	196,20 €
Jgo. Sop. SVN250 y SVE350 para UCP90 · Ref. 5046438 (EAN13: 086807)	30,40 €

Plantilla fresado PF700 298,20 €

B1

Ref. **6046477** (EAN13: 8421752094451)

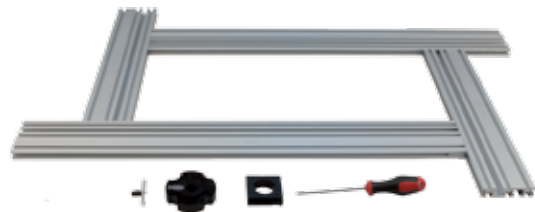

Accesorios opcionales (EAN13: 8421752)

Cjto. prolongación PF200 · Ref. 6046519 (EAN13: 094475)	95,80 €
Cjto. prolongación PF400 · Ref. 6046520 (EAN13: 094482)	111,80 €
Cjto. prolongación PF700 · Ref. 6046521 (EAN13: 094499)	167,40 €
Adaptador base · Ref. 6046478 (EAN13: 094468)	115,40 €
Jgo. 2u v-clamp · Ref. 5046437 (EAN13: 086791)	196,20 €
Jgo. Sop SVN250 y SVE350 para PF400 · Ref. 5046438 (EAN13: 086807)	30,40 €

FRESADORAS 15

A ■ B1 ■ C ■ F ■

Y ACCESORIOS



Ensambladora AB111N



388,30 €

A

Ref. **7900200** (EAN13: 8421752086616)

800 W · vel. en vacío 10.000/min
2,6 Kg



Accesorios opcionales (EAN13: 8421752)

Cabezal reparador CA64B · Ref. 6446079 (EAN13: 644793)	46,90 €
Escuadra guía lateral CB64B · Ref. 6446078 (EAN13: 644786)	44,80 €
Acop. aspiración 5 m · Ref. 1746245 (EAN13: 077928)	46,40 €
Acop. aspiración 2,25 m · Ref. 6446073 (EAN13: 002661)	34,50 €

Pastillas ensambladora AB111N

EAN13: 8421752

Caja nº 0 1.000 unid. · Ref. 1405001 (EAN13: 140011)	25,90 €
Caja nº 10 1.000 unid. · Ref. 1405002 (EAN13: 140028)	25,90 €
Caja nº 20 1.000 unid. · Ref. 1405003 (EAN13: 140035)	25,90 €
Caja nº 6 500 unid. · Ref. 1405004 (EAN13: 071926)	39,60 €



Discos ensambladora AB111N

EAN13: 8421752

Sierra MD Ø 100 eje int. Ø 22
Ref. **1440080** · (EAN13: 000186)
Modelos: AB111N, AB11C, O81, O81N



81,90 €

Sierra MD Ø 100 eje int. Ø 22
Ref. **1440382** · (EAN13: 097995)
Modelos: AB111N, AB11C, O81, O81N



39,60 €

Fresadora Espigadora AB200TWO



408,90 €

A

Ref. **7900700** (EAN13: 8421752118638)

NOVEDAD

800 W · Profundidad de fresado 0-38 mm
Inclinación escuadra 0-90°
Ø brocas 6-12 mm
vel. en vacío 20.000/min
2,8 Kg



Accesorios opcionales (EAN13: 8421752)

Baldas intermedias · Ref. 7946699 (EAN13: 118690)	15,50 €
Jgo. tope longitudinal+multitaladro · Ref. 7946705 (EAN13: 118706)	45,30 €
Multitaladro paso 32 · Ref. 7946704 (EAN13: 119727)	35,00 €
Acop. aspiración 5 m · Ref. 1746245 (EAN13: 077928)	46,40 €
Acop. aspiración 2,25 m · Ref. 6446073 (EAN13: 002661)	34,50 €

Espigas Espigadora AB200TWO

EAN13: 8421752 (Bolsas de 100 Espigas)

Espigas madera estr. 6x30 · Ref. 7905043 (EAN13: 118645)	2,30 €
Espigas madera estr. 8x30 · Ref. 7905045 (EAN13: 118652)	2,50 €
Espigas madera estr. 8x40 · Ref. 7905047 (EAN13: 118669)	2,50 €
Espigas madera estr. 10x40 · Ref. 7905049 (EAN13: 118676)	2,70 €
Espigas madera estr. 12x40 · Ref. 7905051 (EAN13: 118683)	2,90 €



Broca Espigadora AB200TWO

EAN13: 8421752

Broca espigadora Ø 5 · Ref. 7940100 (EAN13: 119291)	6,50 €
Broca espigadora Ø 6 · Ref. 7940102 (EAN13: 118713)	6,70 €
Broca espigadora Ø 8 · Ref. 7940104 (EAN13: 118720)	6,70 €
Broca espigadora Ø 10 · Ref. 7940106 (EAN13: 118737)	6,70 €
Broca espigadora Ø 12 · Ref. 7940108 (EAN13: 118744)	6,70 €



Ø 5 Ø 6 Ø 8 Ø 10 Ø 12

FRESADORAS

A ■ B1 ■ C ■

Y ACCESORIOS

16



THE FUTURE OF CONNEC
OVVO ROULE

AB181 VD con guía múltiple

710,70 €

B1

Ref. **7900600** (EAN13: 8421752102422)

AB181 VD

M2

722,00 €

B1

Ref. **7900601** (EAN13: 8421752104228)



Fresadora para la colocación de conectores para ensamblajes desmontables.
Fresado en diferentes posiciones.

1.000 W · vel. en vacío 14.000-27.000 min⁻¹
Ø pinza 8 mm · Peso 3,6 Kg

Accesorios opcionales (EAN13: 8421752)

Acop. aspiración 5 m · Ref. 1746245 (EAN13: 077928)	46,40 €
Acop. aspiración 2,25 m · Ref. 6446073 (EAN13: 002661)	34,50 €

Fresas para AB181VD Ø 8

Fresa MD para conector 1240 · Ref. 7940398 (EAN13: 100725)	35,20 €
Fresa Diamante para conec. 1240 · Ref. 7940402 (EAN13: 102569)	391,80 €
Fresa para conec. V0930 y 0825 · Ref. 7940404 (EAN13: 103085)	35,20 €
Fresa MD para conector V1230 · Ref. 7940411 (EAN13: 104433)	40,40 €

Fresas para centros CNC Ø12 (no adaptable al modelo AB181)

Fresa MD para conector 1240 · Ref. 7940400 (EAN13: 101296)	134,90 €
Fresa Diamante para conec. 1240 · Ref. 7940388 (EAN13: 102385)	560,10 €
Fresa MD para conector V0930 · Ref. 7940405 (EAN13: 103160)	125,60 €
Fresa MD para conector V1230 · Ref. 7940412 (EAN13: 104426)	134,90 €

Juegos de conectores

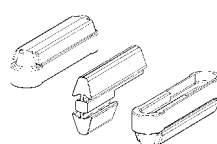

Desmontable

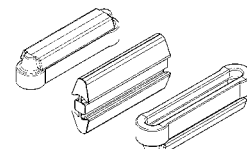

Fijo

Conectores 1240 para paneles de 19 mm de grosor o superior

Accesorios opcionales (EAN13: 8421752)

Caja 1.000 un. Conec. desmontable · Ref. 7905005 (EAN13: 100732)	709,70 €
Caja 300 un. Conec. desmontable · Ref. 7905006 (EAN13: 100749)	222,70 €
Caja 100 un. Conec. desmontable · Ref. 7905007 (EAN13: 100756)	78,60 €
Caja 1.000 un. Conec. fijo · Ref. 7905008 (EAN13: 100763)	709,70 €
Caja 300 un. Conec. fijo · Ref. 7905009 (EAN13: 100770)	222,70 €
Caja 100 un. Conec. fijo · Ref. 7905010 (EAN13: 100787)	78,60 €

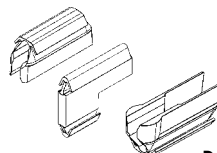

Desmontable

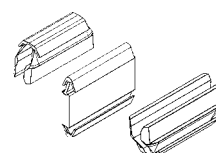

Fijo

Conectores V1230 para paneles de 15 mm de grosor o superior

Accesorios opcionales (EAN13: 8421752)

Caja 1.000 un. Conec. desmontable · Ref. 7905031 (EAN13: 104389)	567,70 €
Caja 300 un. Conec. desmontable · Ref. 7905030 (EAN13: 104372)	176,90 €
Caja 100 un. Conec. desmontable · Ref. 7905029 (EAN13: 104365)	63,30 €
Caja 1.000 un. Conec. fijo · Ref. 7905034 (EAN13: 104419)	567,70 €
Caja 300 un. Conec. fijo · Ref. 7905033 (EAN13: 104402)	176,90 €
Caja 100 un. Conec. fijo · Ref. 7905032 (EAN13: 104396)	63,30 €

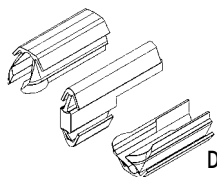

Desmontable

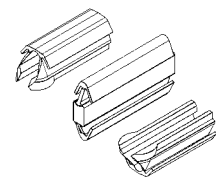

Fijo

Conectores V0930 para paneles de 12 mm de grosor en madera maciza o tableros de alta densidad.

Accesorios opcionales (EAN13: 8421752)

Caja 1.000 un. Conec. desmontable · Ref. 7905025 (EAN13: 103153)	567,70 €
Caja 300 un. Conec. desmontable · Ref. 7905024 (EAN13: 103771)	176,90 €
Caja 100 un. Conec. desmontable · Ref. 7905023 (EAN13: 103146)	63,30 €
Caja 1.000 un. Conec. fijo · Ref. 7905028 (EAN13: 103757)	567,70 €
Caja 300 un. Conec. fijo · Ref. 7905027 (EAN13: 103764)	176,90 €
Caja 100 un. Conec. fijo · Ref. 7905026 (EAN13: 103399)	63,30 €

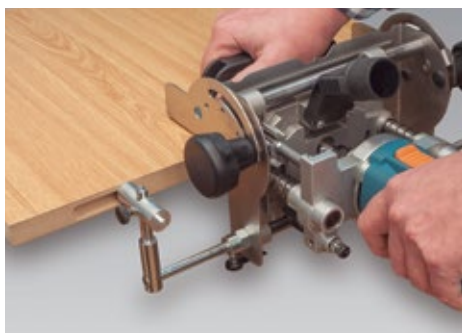

FRESADORAS 17

Y ACCESORIOS



A ■ B1 ■

Fresadora para copetes FR217S



367,70 €

B1

Ref. **1700200** (EAN13: 8421752086456) | **1.000 W**

Pinza fresa 8 mm
R.p.m. en vacío 14.000-30.000/min⁻¹
1,6 Kg



Accesorios opcionales (EAN13: 8421752)

Acop. aspiración 5 m · Ref. 1746245 (EAN13: 077928)	46,40 €
Acop. aspiración 2,25 m · Ref. 6446073 (EAN13: 002661)	34,50 €

Fresadora angular FRE317VD

Accesorios opcionales (EAN13: 8421752)

Equipo de cortes paralelos UFN317 · Ref. **1746846** (EAN13: 103726)



297,70 €

Equipo escurreplatos UC317S* · Ref. **1746254** (EAN13: 079229)



285,30 €

Riel de 1,40 mts · Ref. **9045754** (EAN13: 070158)

104,50 €

Riel de 2,40 mts · Ref. **9045755** (EAN13: 070165)

160,70 €

Jgo 2 ventosas apriete UCP90 · Ref. **6045756** (EAN13: 070172)

62,80 €

Sargento · Ref. **6046843** (EAN13: 106772)

28,30 €

Pieza unión rieles · Ref. **9045812** (EAN13: 072343)

20,60 €

Accesorio doble escuadra · Ref. **6046397** (EAN13: 086234)

98,40 €

Acc. guía corte circular · Ref. **6045669** (EAN13: 066779)

14,90 €

Acc. guía corte circular universal UC60 · Ref. **6045715** (EAN13: 068094)

127,20 €

Plantilla de lazos PL11 · Ref. **5000000** (EAN13: 500006)

320,80 €

Plantilla fresado encimeras PFE60 · Ref. **6045702** (EAN13: 067011)

177,70 €

(*) Debe usarse juntamente con el equipo cortes paralelos y fijac. UF317S

Fresadora angular FRE317VD



971,80 €

B1

Ref. **1700900** (EAN13: 8421752103504) | **2.100 W**

Ø pinza estándar 12 mm
Ø máx. de la fresa 61 mm
velocidad en vacío 11.500-23.000/min
5,5 Kg



Accesorios opcionales (EAN13: 8421752)

Sargento unión ASU317S · Ref. **1745927** (EAN13: 077942)



149,40 €

Sargento unión ASUN317 · Ref. **1746804** (EAN13: 103429)



269,90 €

Tirantes unión ATU317S · Ref. **1745928** (EAN13: 077959)



125,10 €

Tirantes unión ATUN317 · Ref. **1746805** (EAN13: 103436)



224,00 €

Acop. aspiración 5 m · Ref. **1746245** (EAN13: 077928)

46,40 €

Plant. fresado elipses y círculos PE60 · Ref. **6045673** (EAN13: 066984)

278,60 €

Equipo cortes paralelos y fijac. UF317S · Ref. **1745838** (EAN13: 077935)

202,90 €



Kit de instalación FRE317VD

1.458,00 €

B1

Ref. **1700950** (EAN13: 8421752103733)

Kit de instalación FRE317VD (Con unión neumática)

1.570,80 €

B1

Ref. **1700951** (EAN13: 8421752103740)

Incluye 1700950:



Incluye 1700951:

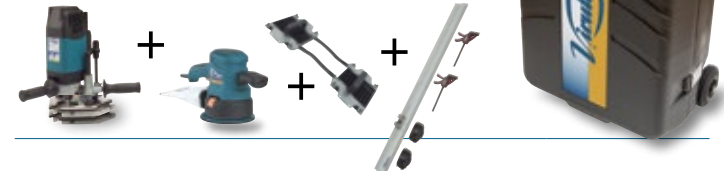

Fresas para Solid Surface y otros materiales minerales sintéticos

NOMENCLATURA

D: Diámetro máximo de corte,
d: Diámetro de la caña, o diámetro indicado en el dibujo
L: Longitud de corte útil
R: Radio principal
r: Radio indicado en el dibujo
a°: Ángulo
TL: Total longitud
Rpm máx.: Velocidad máxima $x\text{min}^{-1}$

Fresa MD integral Helic. 2 cortes (EAN13: 8421752)



Ref.	EAN13	D	d	L	TL	Rpm máx.	€
1740332	077317	10	10	35	73		86,60
1740333	077324	12	12	45	84		122,60

Fresa para ranurar 2 cortes (EAN13: 8421752)



Ref.	EAN13	D	d	L	TL	Rpm máx.	€
1140257	065000	10	12	32	73		21,40

Fresa copetes con quitacolas (EAN13: 8421752)



Ref.	EAN13	D	d	L	R	TL	Rpm máx.	€
1740324	075801	20	12	14	10	65	18000	44,20

Sólo copetes horizontales

Fresa de perfilar recta c/rdto. superior (EAN13: 8421752)



Ref.	EAN13	D	d	L	TL	Rpm máx.	€
1740347	077461	24	12	25	84		55,40

Fresa de perfilar recta c/rdto. inferior (EAN13: 8421752)



Ref.	EAN13	D	d	L	TL	Rpm máx.	€
1740348	077478	19	12	25	75		50,90

Fresa copetes (EAN13: 8421752)



Ref.	EAN13	D	d	L	R	TL	Rpm máx.	€
1740362	078369	20	12	14	10	65	18000	44,20
1740363	078376	10	12	13	5	69	20000	39,70

Fresa cola de milano 15° (EAN13: 8421752)



Ref.	EAN13	D	d	L	a°	TL	Rpm máx.	€
1740346	077454	25	12	25	15°	75		55,70

Fresa para perfilar fregaderos c/rdto. (EAN13: 8421752)



Ref.	EAN13	D	d	L	a°	TL	Rpm máx.	€
1740342	077416	49	12	25	12°	83		97,90
1740343	077423	60	12	24	12°	83	20000	129,40

Fresa de perfilar recta c/rdtos. R=6 (EAN13: 8421752)



Ref.	EAN13	D	d	L	R	TL	Rpm máx.	€
1740350	077492	32	19	22	6	78		98,40

Fresa de radio superior c/rdto. inferior (EAN13: 8421752)



Ref.	EAN13	D	d	L	R	TL	Rpm máx.	€
1740337	077362	28	12	13	6	68		62,50
1740338	077379	40	12	19	12	77,5		63,00

Fresa de radio inferior c/rdto. superior (EAN13: 8421752)



Ref.	EAN13	D	d	L	R	TL	Rpm máx.	€
1740340	077393	54	28	19	12	80	20000	119,30

Fresa para borde elevado redondeado c/rdto. (EAN13: 8421752)



Ref.	EAN13	D	d	L	R	r	TL	Rpm máx.	€
1740336	077355	27	22	20	5	24	83		100,70

Fresa frontal para rebajar bordes (EAN13: 8421752)



Ref.	EAN13	D	d	L	R	TL	Rpm máx.	€
1740345	077447	24	16	12+3	2	56		47,80

Fresa de perforar cónica (EAN13: 8421752)



Ref.	EAN13	D	d	L	a°	TL	Rpm máx.	€
1740353	077546	23	12	25	15°	70	18000	52,80

Fresa de hacer tapones (EAN13: 8421752)



Ref.	EAN13	Ø tap.	L	a°	TL	Rpm máx.	€
1740356	077577	18	18	15°	74	20000	82,10

Atención! Para hacer tapones su-
 jetar la base de la fresadora sobre
 la pieza con ventosas o sargentos.

FRESADORAS 19

A ■ C ■

Y ACCESORIOS



Accesorios FRE317VD

Guías para copiar con plantilla (EAN13: 8421752)

Para fresa de 6 mm · Ref. 7722168 (EAN13: 027251)	10,80 €
Para fresa de 8 mm · Ref. 7722120 (EAN13: 002999)	10,80 €
Para fresa de 10 mm · Ref. 7722121 (EAN13: 003002)	10,80 €
Para fresa de 12 mm · Ref. 7722122 (EAN13: 003019)	10,80 €
Para fresa de 14 mm · Ref. 7722169 (EAN13: 027268)	10,80 €
Para fresa de 16 mm · Ref. 7722118 (EAN13: 002975)	10,80 €
Para fresa de 23 mm · Ref. 7722119 (EAN13: 002982)	10,80 €
Para fresa de 26 mm · Ref. 7722114 (EAN13: 002944)	10,80 €

Accesorios CA66F, FR277R, FR278R, FR66P, FR160P, FRE160P, FRE317S y FR356Z

Guías para copiar con plantilla (EAN13: 8421752)

Para fresas de 6 mm · Ref. 7722168 (EAN13: 027251)	10,80 €
Para fresas de 8 mm · Ref. 7722120 (EAN13: 002999)	10,80 €
Para fresas de 10 mm · Ref. 7722121 (EAN13: 003002)	10,80 €
Para fresas de 12 mm · Ref. 7722122 (EAN13: 003019)	10,80 €
Para fresas de 14 mm · Ref. 7722169 (EAN13: 027268)	10,80 €
Para fresas de 16 mm · Ref. 7722118 (EAN13: 002975)	10,80 €
Para fresas de 23 mm · Ref. 7722119 (EAN13: 002982)	10,80 €
Para fresas de 26 mm · Ref. 7722114 (EAN13: 002944)	10,80 €
Guía plantilla D40 (fresa D. 34) · Ref. 7722683 (EAN13: 098718)	13,40 €
Guía plant. AGB Ø ext. 27 mm · Ref. 7722160 (EAN13: 003033)	10,80 €
Guía p. AGB Aire 11-12 ext.21 mm · Ref. 7722342 (EAN13: 051836)	10,30 €

Accesorios para cabezales CTN11 y CPN66

Guías para copiar con plantilla (EAN13: 8421752)

Para fresas de 6 mm · Ref. 1103003 (EAN13: 001497)	10,80 €
Para fresas de 8 mm · Ref. 1103004 (EAN13: 001503)	10,80 €
Para fresas de 10 mm · Ref. 1103005 (EAN13: 001510)	10,80 €
Para fresas de 12 mm · Ref. 1103006 (EAN13: 001527)	10,80 €
Para fresas de 14 mm · Ref. 1103100 (EAN13: 001534)	10,80 €
Para fresas de 16 mm · Ref. 1103101 (EAN13: 001541)	10,80 €

Fresas profesionales

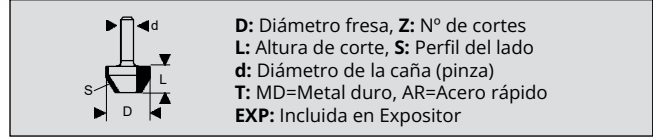

NOMENCLATURA

Fresas rectas (EAN13: 8421752)

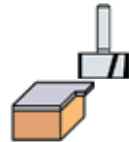

Ref.	EAN13	D	L	Z	S	d	T	EXP	€
1140010	114104	18	15	2	0°	6	MD	64/36	18,80
1140020	114203	24	12	4	0°	6	MD	64	49,60

Fresa de perfilar y ranurar (EAN13: 8421752)



Ref.	EAN13	D	L	Z	S	d	T	EXP	€
1140087	114876	20	14	2	45°	8	MD	64/36	40,20

Fresas para ranurar (EAN13: 8421752)

Ref.	EAN13	D	L	Z	S	d	T	EXP	€
1140055	114555	6	15	2	0°	8	MD	64/36	15,80
1140056	114562	8	20	2	0°	8	MD	64/36	16,90
1140057	114579	10	20	2	0°	8	MD	64/36	16,90
1140058	114586	12	20	2	0°	8	MD	64/36	18,50
6040310	067035	12	32	2	0°	8	MD		27,50
1140059	114593	7,6	20	2	0°	8	MD	64/36	17,20
1240024	000667	12	10	2	0°	8	MD	64	16,60
1240026	124264	14	10	2	0°	8	MD	64/36	18,80
1240027	000674	15	10	2	0°	8	MD	64/36	18,80
1240028	000681	16	10	2	0°	8	MD	64/36	18,80
1240030	000704	18	10	2	0°	8	MD	64	18,80
1240032	000728	20	10	2	0°	8	MD	64/36	18,80
1140257	065000	10	32	2	0°	12	MD	33	21,40
1140259	065024	14	32	2	0°	12	MD	33	19,40
9240408	103924	10	25	2	0°	6	MD		10,90

Fresas para ranurar (EAN13: 8421752)

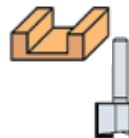

Ref.	EAN13	D	L	Z	S	d	T	EXP	€
1140016	114166	18	20	2	0°	8	MD	64/36	20,80

Fresas para ranurar en V láminas de composite (EAN13: 8421752)



Ref.	EAN13	D	L	Z	S ₁	S ₂	d	T	EXP	€
1440424	111189	13	12,5	2	90°	90°	6	MD	64/36	49,10
1440425	111196	18	15,5	2	135°	45°	6	MD	64	62,20

(Para usar con FP114)

Fresas cola de milano (EAN13: 8421752)

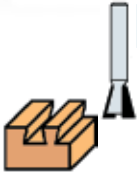

Ref.	EAN13	D	d	T	EXP	€
6040050	604001	Cola milano Ø 15 mm (PL11 paso 26 mm)	8	MD	64/36	19,60
1140060	001398	Perfil recto Ø 12 mm (PL11 paso 26 mm)	8	MD	64	34,50
5040119	001374	Cola milano Ø 9,5 mm (PL11 paso 16 mm)	8	MD	64/36	20,70
5040120	001381	Cola milano Ø 19 mm (PL11 paso 34 mm)	8	MD	64/36	55,80
6040053*	021495	Cola milano Ø 15 mm	12	MD	33	23,60
5040122*	065222	Cola milano Ø 19 mm	12	MD	33	26,50

Para mod. FR66P, FR160P, AS93+CA66F, FR277R y FR278R
Marcadas con asterisco únicamente para mod. FR160P y FRE160P

Fresas molduras (EAN13: 8421752)



Ref.	EAN13	D	L	Z	S	d	T	EXP	€
1132039	113398	27	15	2	r:10	8	AR	64	28,80
1142239	065086	32	16	2	r:10	12	MD	33	42,60
1142339	065093	38	19	2	r:12	12	MD	33	45,00

Fresa molduras c/rodamiento (EAN13: 8421752)



Ref.	EAN13	D	L	Z	S	d	T	EXP	€
1142245	065109	38	17	2	r:6	12	MD	33	43,70

Fresa molduras c/rodamiento (EAN13: 8421752)



Ref.	EAN13	D	L	Z	S	d	T	EXP	€
1142024	114241	26	15	2	r:12	8	MD	64/36	41,30
1142224	065116	38	19	2	r:12	12	MD	33	23,00

Fresa molduras c/rodamiento (EAN13: 8421752)



Ref.	EAN13	D	L	Z	S	d	T	EXP	€
1142140	065123	35	17	2	r:6+5	12	MD	33	45,30

Fresa molduras con rodamiento (EAN13: 8421752)



Ref.	EAN13	D	L	Z	S	d	T	EXP	€
1142150	065130	32	16	2	r:8	12	MD	33	19,50

Fresas de radio (EAN13: 8421752)



Ref.	EAN13	D	L	Z	S	d	T	EXP	€
1140107	000742	23	12	2	r:6	8	MD	64	30,60
1140108	000735	27	16	2	r:8	8	MD	64	37,10

Fresas de radio con rodamiento (EAN13: 8421752)



Ref.	EAN13	D	L	Z	S	d	T	EXP	€
1140123	003552	19	10	2	r:2	8	MD		32,20
1140106	000759	20	10	2	r:3	8	MD	64/36	30,60
1140109	000766	25	11	2	r:6	8	MD	64	33,80
1140110	000773	29	15	2	r:8	8	MD	64	38,20

Fresa molduras (EAN13: 8421752)

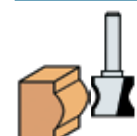

Ref.	EAN13	D	L	Z	S	d	T	EXP	€
1140300	065147	24	24,5	2	r:16	12	MD	33	32,70

Fresas rebajes con rodamiento (EAN13: 8421752)



Ref.	EAN13	D	L	Z	S	d	T	EXP	€
1142030	000629	32	13	2	0°	8	MD	64/36	36,70

Fresas rebaje y bisel con rodamiento (EAN13: 8421752)



Ref.	EAN13	D	L	Z	S	d	T	EXP	€	
1142027	000612	25	15	2	mista	45°	8	MD	64/36	36,20

Fresas para copetes para FR217S (EAN13: 8421752)



Ref.	EAN13	D	L	Z	S	d	T	€
1740306	065925	10	12	2	r:5	8	MD	27,80
1740311	066960	12	12	2	r:6	8	MD	30,80
1740312	066953	16	14	2	r:8	8	MD	33,80
1740307	065932	20	14	2	r:10	8	MD	36,70

Fresa de radio cóncavo c/rdto. (EAN13: 8421752)



Ref.	EAN13	D	L	Z	S	d	T	EXP	€
1142242	065062	38	16	2	r:13	12	MD	33	41,60

Fresas media caña (EAN13: 8421752)



Ref.	EAN13	D	L	Z	S	d	T	EXP	€
1132020	113206	20	15	2	r:10	8	AR	64	28,80

Fresas molduras (EAN13: 8421752)



Ref.	EAN13	D	L	Z	S	d	T	EXP	€
1132047	000476	20	15	2	r:7	8	AR	64	28,80
1132048	000483	27	20	2	r:9	8	AR	64	28,80
1142047	000650	25	18	2	r:6	8	MD	64/36	42,10

FRESADORAS 21



C ■

Fresa molduras (EAN13: 8421752)

Ref.	EAN13	D	L	Z	S	d	T	EXP	€
1140301	065154	32	36	2	r:10	12	MD	33	23,00

Fresa molduras (EAN13: 8421752)

Ref.	EAN13	D	L	Z	S	d	T	EXP	€
1140302	065161	21	22	2	r:3	12	MD	33	38,20

Fresa molduras (EAN13: 8421752)

Ref.	EAN13	D	L	Z	S	d	T	EXP	€
1140303	065178	19	32	2	r:5	12	MD	33	38,20

Fresa machihembrar con moldura (hembra) (EAN13: 8421752)

Ref.	EAN13	D	L	Z	d	T	EXP	€
1142161	065215	35	25	2	12	MD	33	37,10

Fresa para ranurar (EAN13: 8421752)

Ref.	EAN13	D	L**	Z	S	d	T	EXP	€
1140111	000780	41	2,5	4	0°	8	MD		46,70
1140112	000797	41	3	4	0°	8	MD		46,70
1140113	000803	41	4	4	0°	8	MD	64/36	48,10
1140114	000810	41	5	4	0°	8	MD		62,80

(**) L=grosor ranura

Dispositivo de ranurar y recortar (EAN13: 8421752)

Ref.	EAN13	Descripción	d	T	€
1100008	001473	Disp. ranurar y rec. 2,2 mm	EJE	MD	44,80
1100009	001480	Disp. ranurar y rec. 1,8 mm		MD	44,80
1140067	000582	Sierra Ø 41 espesor 1,8 mm		MD	24,10
1140072	000599	Sierra Ø 41 espesor 1,6 mm		MD	24,10

(Para usar con AS93)

Fresas para la colocación de herrajes oscilobatientes (EAN13: 8421752)

Ref.	EAN13	Descripción	D	L	Z	d	€
6040313	067042	Para herrajes AGB	16	35	2	12	32,20

(Para uso con FR160P y FRE160P)

Expositores de fresas (EAN13: 8421752)

Ref.	EAN13	Descripción	€
1299119	036451	Expositor con 36 fresas	1.079,50
1299120	036444	Expositor con 64 fresas	1.795,90
1299200	066724	Exp. con 33 fresas mango 12 y cajeados	1.249,40



El contenido de los expositores de fresas está indicado en la columna «EXP»

VIRUTEX se reserva el derecho de modificar sus precios y especificaciones sin previo aviso.

INSTALACIÓN PUERTAS - VENTANAS Y PARQUET

B1 ■ C ■ F ■

22



Recortadora de marcos RM95S

1.915,00 €

B1

Ref. **9500200** (EAN13: 8421752086586)

NOVEDAD



1.800 W
Corta marcos y travesaños de hasta
155 mm de grosor · Cable alimentación de 5 m



Incluye detector de metales digital y trolley de transporte

Accesorios opcionales (EAN13: 8421752)

Acc. corte travesaño adicional AC95R · Ref. 9500150 (EAN13: 067622)	303,30 €
Cjto perfil guía L para 194 cm (NR<1975) · Ref. 9545751 (EAN13: 069886)	122,60 €
Cjto perfil guía L para 206 cm (NR<1975) · Ref. 9545752 (EAN13: 069893)	122,60 €
Cjto perfil guía para 194 cm (NR>1975) · Ref. 9545950 (EAN13: 075849)	106,60 €
Cjto perfil guía para 206 cm (NR>1975) · Ref. 9545951 (EAN13: 075887)	109,20 €
Cadena esp. dentado continuo RM95R · Ref. 9530077 (EAN13: 067356)	29,50 €
Cadena dentado continuo RM95S · Ref. 9530082 (EAN13: 086661)	31,10 €
Cadena sierra MD para RM95S · Ref. 9540370 (EAN13: 086678)	285,30 €
Aceite lubricante RM95S (1L) · Ref. 9599263 (EAN13: 068483)	9,30 €
Detector de metales digital · Ref. 9545873 (EAN13: 073487)	215,40 €

Sierras de cadena

Cadena sierra RM95R · Ref. 9530077 · EAN13 067356	29,50 €
Cadena sierra dentado continuo RM95S · Ref. 9530082 · EAN13 086661	31,10 €
Cadena sierra MD para RM95S · Ref. 9540370 · EAN13 086678	285,30 €
Barra guía cadena RM95R · Ref. 9530078 · EAN13 067332	28,10 €

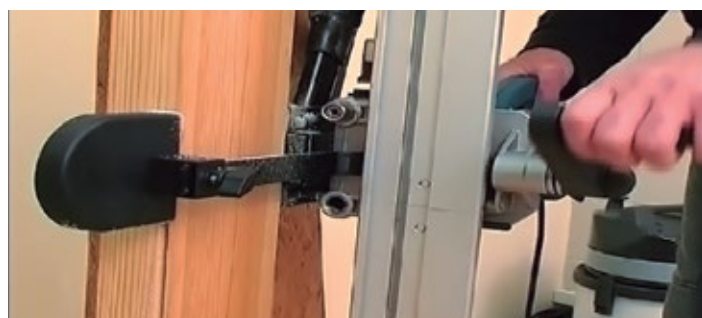

Recortadora de marcos y ventanas RMV70U

1.806,60 €

B1

Ref. **7000960** (EAN13: 8421752086746)

1.700 W · prof. máx.
con disco sierra 68 mm · vel. en
vacío 3.300/min · peso unidad motriz
6,7 Kg · peso total del equipo 29 Kg

Incluye trolley con ruedas



Recortadora de ventanas RV70VL

815,20 €

B1

Ref. **7000810** (EAN13: 8421752086753)

1.700 W · prof. máx.
con disco sierra 68 mm
vel. en vacío 3.300/min · altura de
corte desde la base 7 mm
peso 6,6 Kg



Accesorios opcionales (EAN13: 8421752)

Cjto. guía GRM70S · Ref. **9545854** (EAN13: 079656) 784,30 €

Recortadora de ventanas RV170VL

829,70 €

B1

Ref. **7000910** (EAN13: 8421752086760)

Para acoplar a la recortadora RM95S

Discos recortadoras

EAN13: 8421752

Diamantado Ø 180
Ref. **7040329** · (EAN13: 085800)
Modelos: RMV70S, RV70S, RV170S,
RMV70U, RV70U, RV170U, RV70VL,
RV170VL 45,00 €

Para madera Ø 200 18z
Ref. **7040415** · (EAN13: 105492)
Modelos: RMV70S, RV70S, RV170S,
RMV70U, RV70U, RV170U, RV70VL,
RV170VL 56,80 €



INSTALACIÓN PUERTAS - VENTANAS Y PARQUET

B1 ■ C ■

23



Fresadora de Herrajes FR129VB



639,10 €

B1

Ref. 2900800 (EAN13: 8421752100138)

1.000 W · Diámetro pinza 8 mm
dim.máx.fresado (fresa Ø 16) 161x70 mm
vel. en vacío 14000-27000/min
apertura max. mordazas 200 mm · 4,3 Kg

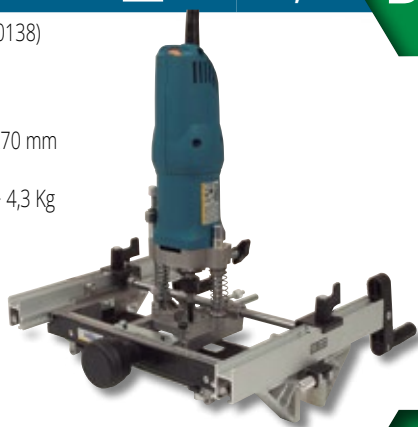

Fresadora FR129VB + Kit bisagras invisibles



682,90 €

B1

Ref. 2900803 (EAN13: 8421752101340) Ø 14
Ref. 2900804 (EAN13: 8421752101357) Ø 15
Ref. 2900805 (EAN13: 8421752100510) Ø 16
Ref. 2900806 (EAN13: 8421752101364) Ø 20

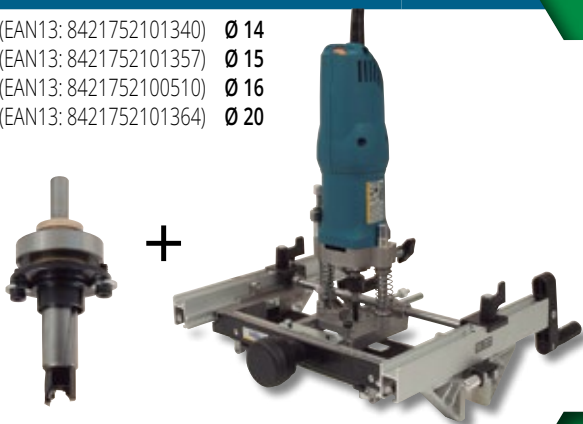

Fresadora de Herrajes FR129VB (hasta marco 250 mm)



651,00 €

B1

Ref. 2900810 (EAN13: 8421752100268)



Fresadora de Herrajes FR129VB + Kit bisagras invisibles (hasta marco 250 mm)



694,20 €

B1

Ref. 2900825 (EAN13: 8421752113176) Ø 15
Ref. 2900830 (EAN13: 8421752113213) Ø 16

Kit colocación bisagras invisibles (EAN13: 8421752)



Ref.	EAN13	Descripción	D	€
2946765	101326	Cjto guía+eje acanalado+fresa	14	73,10
2946768	101135	Cjto guía+eje acanalado+fresa	15	77,60
2946767	100084	Cjto guía+eje acanalado+fresa	16	77,60
2946766	100077	Cjto guía+eje acanalado+fresa	20	77,60

Accesorios opcionales Fresadora de Herrajes FR129VB

(EAN13: 8421752)

Fresa de cajeados D. 14 MD · Ref. 1640383 (EAN13: 101319)	25,60 €
Fresa de cajeados D. 15 MD · Ref. 1640379 (EAN13: 101128)	27,20 €
Fresa de cajeados D. 16 MD · Ref. 1640127 (EAN13: 043121)	27,20 €
Fresa de cajeados D. 20 MD · Ref. 1640367 (EAN13: 086197)	27,20 €
Suplemento galce · Ref. 2902909 (EAN13: 101937)	0,80 €
Recortador de esquinas RC29M · Ref. 2945471 (EAN13: 057654)	95,80 €
Plantillas especiales (un.) (Ver página 52-53)	19,70 €
Plant. esp. armellas (de puente) · Ref. 2935142 (EAN13: 001916)	38,20 €

Guías para copiar con plantilla (EAN13: 8421752)

Para fresa de 6 mm · Ref. 2950104 (EAN13: 001930)	10,80 €
Para fresa de 8 mm · Ref. 2950105 (EAN13: 001947)	10,80 €
Para fresa de 10 mm · Ref. 2950106 (EAN13: 001954)	10,80 €
Para fresa de 12 mm · Ref. 2950107 (EAN13: 001961)	10,80 €
Para fresa de 14 mm · Ref. 2950081 (EAN13: 001923)	10,80 €
Para fresa de 16 mm · Ref. 2950108 (EAN13: 001978)	10,80 €

Portaplantilla pernios AV93

44,80 €

B1

Ref. 1900000 (EAN13: 8421752190009)

Portaplantilla pernios AO93

176,10 €

B1

Ref. 3600000 (EAN13: 8421752360006)

Portaplantilla pernios AM94

244,10 €

B1

Ref. 3900000 (EAN13: 8421752390003)

Portaplantillas para la colocación de pernios,
de 1, 3 y 4 cuerpos respectivamente.



Accesorios opcionales (EAN13: 8421752)

Plantillas especiales (un.) Ver página 51

Portaplantillas armellas PP19H

91,20 €

B1

Ref. 1900200 (EAN13: 8421752038462)

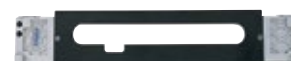

Colocación de frentes cerradura y armellas (Placa cerradero) hasta 300 mm

Plantillas especiales armellas (un.)	43,30 €
--------------------------------------	---------

INSTALACIÓN PUERTAS - VENTANAS Y PARQUET

24



B1 ■ C ■

Recortador de esquinas RC29M

95,80 €

B1

Ref. **2945471** (EAN13: 8421752057654)

Esquinas rectas con un acabado impecable y de forma instantánea

Accesorios opcionales (EAN13: 8421752)

Juego 2 cuchillas cortador (RC29M) · Ref. **2931093** (EAN13: 058224) 36,60 €



Elevador de puertas EP70P

43,80 €

B1

Ref. **7000600** (EAN13: 8421752062108)

Eleva hasta 200 Kg

1 Kg



Jgo 2 calas niveladoras CN70U

56,10 €

B1

Ref. **7046433** (EAN13: 8421752086814)



Soporte prensor SP270R

144,20 €

B1

Ref. **7000400** (EAN13: 8421752062306)

Para la sujeción de puertas o paneles con un espesor de 6 a 80 mm.



Soporte prensor rodante SPR770T

212,20 €

B1

Ref. **7000700** (EAN13: 8421752071933)

Para la sujeción y transporte de puertas o paneles con un espesor de 6 a 110 mm.



Fresadora de Cajeados FC116U

1.032,10 €

B1

Ref. **1600300** (EAN13: 8421752086036)



1.100 W · diam. máx. fresa 30 mm · vel. en vacío 23.000 min⁻¹ · prof. máx. fresado 0-125 mm · abert. máx. mordazas 190 mm

Incluye útil de taladrar bombín y aguja UT16I

Accesorios opcionales (EAN13: 8421752)

Útil prolongador UP16I · Ref. **1645287** (EAN13: 044098) 74,20 €

Útil taladrar bombín y aguja UT16I · Ref. **1645288** (EAN13: 044210) 43,80 €

Fresas para taladrar alojamiento bombín (EAN13: 8421752)



Ref.	EAN13	Descripción	Z	T	€
1640148	044340	Fresa Ø 18 mm	2	MD	40,70
1640149	044357	Fresa Ø 23 mm	2	MD	45,30

(Para usar con taladro junto con el útil UT16I)

Fresas de cajeados (EAN13: 8421752)

Eje porta-herramientas incluido con FC116U



Ref.	EAN13	Descripción	D	T	€
1640127	043121	Fresa de cajeados (FC116U, FR129VB)	16	MD	27,20
1640150	044517	Fresa de cajeados	17	MD	27,20
1640128	043145	Fresa de cajeados	18	MD	27,20
1640367	086197	Fresa de cajeados (FC116U, FR129VB)	20	MD	27,20
1640129	043152	Fresa de cajeados	21	MD	27,20
1640378	091191	Fresa de cajeados	22	MD	27,20
1640130	043169	Fresa de cajeados	23	MD	27,20
1640368	086203	Fresa de cajeados	23,5	MD	27,20
1640381	095137	Fresa de cajeados	24	MD	27,20
1640131	043176	Fresa de cajeados	25	MD	27,20
1640369	086210	Fresa de cajeados	29	MD	27,20
1640132	043183	Fresa de cajeados	30	MD	27,20
1640138	043862	Juego de fresas Ø 18, 21, 23, 25, 30 mm		MD	112,50
1640140	043954	Fresa de taladrar	24	MD	30,40

INSTALACIÓN PUERTAS - VENTANAS Y PARQUET

A ■ B1 ■ C ■

25



Recortadora de puertas, marcos y zócalos RZ270S



577,00 € **B1**

Ref. **7000300** (EAN13: 8421752068377)

1.300 W · profundidad de corte 0 a 47 mm · alt. min. corte 8 mm · alt. max. corte 35 mm · velocidad en vacío 5.000/min · 5,6 Kg



Portaplantillas de Cajeados UC16K

576,30 € **B1**

Ref. **1645347** (EAN13: 8421752048867)

Área trabajo en frontal de la puerta: 80x300 mm
Área trabajo en canto de la puerta: 55x300 mm
Abertura máx. mordazas 190 mm

Incluye:

- Juego de 5 plantillas (a elegir)
- Guía plantilla para UC16K ref. 1622300



Accesorios opcionales (EAN13: 8421752)

Juego de 5 plantillas adicionales · Ref. 1645365 (EAN13: 048256) (enviar cerradura y cerradero de muestra)	88,60 €
Guía plantilla Ø 12 para UC16K · Ref. 1622300 (EAN13: 048300)	14,90 €
Plantilla canto (un.) · Ref. 1635150 (EAN13: 049642)	31,90 €
Plantilla frontal (un.) · Ref. 1635151 (EAN13: 049659)	34,50 €
Fresa cajeados Ø 12 MD FR66P · Ref. 1640157 (EAN13: 048287)	73,10 €
Fresa cajeados Ø 12 MD FR160P · Ref. 1640258 (EAN13: 065048)	34,80 €

Discos recortadoras

EAN13: 8421752

Para madera aglomerados y materiales plásticos
MD Ø 165 24z Ø eje 20
Ref. **7040314** · (EAN13: 068353)
Modelos: RZ270S



56,20 €

Para madera aglomerados y materiales plásticos
MD Ø 160 24z Ø eje 20
Ref. **7040182** · (EAN13: 058569)
Modelos: RZ70M, RZ170N



56,20 €

Para puertas blindadas Ø 165 30z Ø eje 20
Ref. **7040316** · (EAN13: 068360)
Modelos: RZ270S



67,50 €

Para puertas blin. Ø 160 30z Ø eje 20
Ref. **7040194** · (EAN13: 059986)
Modelos: RZ70M, RZ170N



67,50 €

Fresadora enrasadora de esquinas FR817T



350,70 € **B1**

Ref. **1700300** (EAN13: 8421752086524)

1.000 W
R.p.m. en vacío 14.000-30.000/min⁻¹ · 1,6 Kg



Accesorios opcionales (EAN13: 8421752)

Acop. aspiración 5 m · Ref. 1746245 (EAN13: 077928)	46,40 €
Acop. aspiración 2,25 m · Ref. 6446073 (EAN13: 002661)	34,50 €

Plantilla PB83E

570,60 € **B1**

Ref. **8300000** (EAN13: 8421752001336)

Para la colocación de cercos y tapajuntas en puertas de altura entre 1905 y 2160 mm, de anchura entre 620 y 1020 mm, y grueso entre 35 y 45 mm



Accesorios opcionales (EAN13: 8421752)

Kit puertas dobles (anchura de 1240 a 1640 mm)
Ref. **8345175** (EAN13: 001428)

75,20 €

Fresadora CR94D

306,90 € **B1**

Ref. **9400000** (EAN13: 8421752001268)

550 W · vel. en vacío 30.000/min
2,5 Kg



Dispositivo de ranurar para CR94D (EAN13: 8421752)



Ref.	EAN13	Denominación	d	T	€
1850046	001862	Portafresas c/fresa Ø 38x3,5	EJE MD		67,00
1840040	001787	Fresa ranuras Ø 38x3,5	EJE MD		42,60
1840051	001794	Fresa ranuras Ø 55x3,5	EJE MD		27,50
1850045	001855	Portafresas sin fresa			26,50

INSTALACIÓN PUERTAS - VENTANAS Y PARQUET

26



B1 ■ C ■

Fresadora ranuradora RA17VG



328,10 €

B1

Ref. **1700400** (EAN13: 8421752106864)

Mayor potencia: 1000 W

Ø pinza 6 mm · vel. en vacío 14000-30000/min · 1,95 Kg

Con maletín de transporte

Acopl. aspiración 2,25 m incluido en equipo estándar



Accesorios opcionales (EAN13: 8421752)

Fresa doble para ranura D.4 MD · Ref. 1740410 (EAN13: 103788)	46,00 €
Fresa doble para ranura ancla MD · Ref. 1740104 (EAN13: 001763)	62,00 €

Fresas dobles para ranuras (EAN13: 8421752)

Ref.	EAN13	Denominación	D	d	T	EXP	€
1740103	001756	Ranurar helicoidal	3	6	MD	64/36	42,30
1740104	001763	Ranurar en ancla	6	MD	64/36		62,00
1740410	103788	Ranurar helicoidal	4	6	MD	64/36	46,00

(Para usar con RA17VG)

Juntas aislantes

Juntas aislantes de goma termofusible

EAN13: 8421752 · (**en equipo standard de la CR94D)

	Tipo N11GT 75 m negro galce mínimo 11 mm ranura 10x3,5 mm · Ref. 1204047 · EAN13: 001046	82,30 €
	Tipo N10GT 75 m negro galce mínimo 10 mm ranura 10x3,5 mm · Ref. 1204048 · EAN13: 001053	76,80 €
	Tipo N9GT 75 m negro galce mínimo 9 mm ranura 8x3,5 mm · Ref. 1204049 · EAN13: 001060	71,20 €
	Tipo FGT 100 m negro Ø 5 mm ranura 6x3,5 Ref. 1204050 EAN13: 001077	66,80 €

Fresas a utilizar: 1840040** o 1840051 (para boca de lobo)

Juntas aislantes de P.V.C

EAN13: 8421752 · Ranurado con fresadora ranuradora CR94D

	Tipo N11P 75 m marrón galce mínimo 11 mm ranura 10x3,5 mm · Ref. 1204038 · EAN13: 000995	75,70 €
	Tipo N10P 75 m marrón galce mínimo 10 mm ranura 10x3,5 mm · Ref. 1204039 · EAN13: 001008	71,20 €
	Tipo N9P 75 m marrón galce mínimo 9 mm ranura 8x3,5 mm · Ref. 1204040 · EAN13: 001015	66,80 €
	Tipo N9P/B 75 m blanco galce mínimo 9 mm ranura 8x3,5 mm · Ref. 1204140 · EAN13: 001121	66,80 €
	Tipo PL11P 75 m marrón galce mínimo 11 mm ranura 8x3,5 mm · Ref. 1204036 · EAN13: 000971	99,00 €
	Tipo PL10P 75 m marrón galce mínimo 10 mm ranura 8x3,5 mm · Ref. 1204037 · EAN13: 000988	85,70 €

Juntas aislantes de P.V.C

EAN13: 8421752 · Ranurado con fresadora ranuradora CR94D

	Tipo FP 100 m marrón Ø 5 mm ranura 6x3,5 mm Ref. 1204041 · EAN13: 001022	59,00 €
	Tipo FP/B 100 m blanco Ø 5 mm ranura 6x3,5 mm Ref. 1204141 · EAN13: 001138	59,00 €
	Tipo PP 100 m marrón ranura 8x3,5 mm Ref. 1204042 · EAN13: 001039	65,60 €

Fresas a utilizar:

N11P, N10P, FP, FP/B, PP: 1840040** o 1840051 (para boca de lobo)
N9P, N9P/B, PL11P, PL10P: 1840084 (para boca de lobo)

Juntas aislantes de silicona

EAN13: 8421752 · Ranurado con fresadora ranuradora RA17VG

	Tipo FS1 100 m marrón Ø 8 mm ranura 5x3 mm Ref. 1204081 · EAN13: 001084	139,90 €
	Tipo FS1/B 100 m blanco Ø 8 mm ranura 5x3 mm Ref. 1204181 · EAN13: 001145	139,90 €
	Tipo FS3 100 m marrón Ø 6 mm ranura 5x3 mm Ref. 1204086 · EAN13: 001107	134,10 €
	Tipo FS3/B 100 m blanco Ø 6 mm ranura 5x3 mm Ref. 1204186 · EAN13: 001169	134,10 €
	Tipo FS2 100 m marrón Ø 8 mm ranura ancla Ref. 1204082 · EAN13: 001091	136,50 €
	Tipo FS2/B 100 m blanco Ø 8 mm ranura ancla Ref. 1204182 · EAN13: 001152	136,50 €
	Tipo FS4 100 m marrón Ø 6 mm ranura ancla Ref. 1204087 · EAN13: 001114	114,10 €
	Tipo FS4/B 100 m blanco Ø 6 mm ranura ancla Ref. 1204187 · EAN13: 001176	114,10 €

Fresas a utilizar:

FS1, FS1/B, FS3, FS3/B: 1740103
FS2, FS2/B, FS4, FS4/B: 1740104



Rodillos para la colocación de juntas

Juntas aislantes de goma termofusible

EAN13: 8421752

	Para FS1, FS1/B, FS2, FS2/B, FS3, FS3/B, FS4, FS4/B Ref. 1746158 · EAN13: 001770	9,00 €
	Para FP, FP/B, FGT · Ref. 1850036 · EAN13: 001824	9,00 €
	Para N9P, N9P/B, N9GT, N10GT, PL10P, N10P, PP Ref. 1850037 · EAN13: 001831	9,00 €
	Para PL11P, N11P, N11GT · Ref. 1850047 EAN13: 001879	9,00 €

GAMA BATERÍA 27

Y ACCESORIOS

A2 ■ B1 ■ C ■



Atornillador ATB40 (12V 1,5 Ah)



124,00 €

A2

Ref. **4000100** (EAN13: 8421752106116)

Batería Litio-ion 12 V/1,5 Ah · vel. en vacío
0-400/0-1.400/min · Par Máximo 17 Nm
Ø máx. de atornillado 6 mm
Portabrocas Min/Máx: 0,8-10 mm
Ø máx. perforación madera 20 mm
Ø máx. perforación acero 10 mm
Tiempo carga 60 min · 1 Kg



Incluye 2 baterías y 1 cargador

Accesorios opcionales (EAN13: 8421752)

Batería 12V 1,5Ah Li-Ion BT40 · Ref. 4068648 (EAN13: 106154)	26,50 €
Cjto. cargador · Ref. 4046896 (EAN13: 106819)	49,60 €

Accesorios opcionales ATB40 y ATB80P

(EAN13: 8421752)

Avellanador con tope profundidad (broca Ø 3)
Ref. **4040418** (EAN13: 107885)



39,30 €

Avellanador con tope profundidad (broca Ø 4)
Ref. **4040421** (EAN13: 106796)

39,30 €

Avellanador con tope profundidad (broca Ø 4,5)
Ref. **4040419** (EAN13: 107878)

42,50 €

Broca para bisagras con tope profundidad (broca Ø 35 mm)
Ref. **4040423** (EAN13: 106802)



39,30 €

Taladro atornillador percutor ATB80P (20V 4 Ah)



330,10 €

A2

Ref. **4000200** (EAN13: 8421752109162)

Vel. en vacío 0-400/0-1.500/min
Par Máximo 45-55 Nm
Ø máx. de atornillado 8 mm
Portabrocas Min/Máx: 1,5-13 mm
Ø máx. perforación madera 40 mm
Ø máx. perforación acero
13 mm · Ø máx. perforación hormigón
16 mm · Tiempo carga 60 min. · 1,23 Kg

20 V / 4 Ah



Incluye 2 baterías y 1 cargador

Fresadora FRB300

166,00 €

A2

Ref. **3000100** (EAN13: 8421752115477)

Motor BL

Batería Litio-ion 20 V · Vel. en vacío
10.000 - 30.000/min⁻¹ · Capacidad del
portaherramientas: 6-8 mm
Tiempo carga 60 min · 2 Kg



No incluye cargador ni baterías

Accesorios opcionales (EAN13: 8421752)

Conector aspiración · Ref. **8204262** (EAN13: 073166)

5,60 €

GAMA BATERÍA

Y ACCESORIOS

A2 ■ A ■ C ■

28



Ensambladora ABB311



458,40 €

A2

Ref. **7900300** (EAN13: 8421752118751)

No incluye cargador ni baterías

Ensambladora ABB311 (C+B)



659,10 €

A2

Ref. **7900301** (EAN13: 842175219284)

Incluye 2 baterías compact 4 Ah y 1 cargador

Motor BL

Batería Lítio-ion 20 V
Vel. en vacío 7.000/min



NOVEDAD

Accesorios opcionales (EAN13: 8421752)

Cabezal reparador CA64B · Ref. 6446079 (EAN13: 644793)	46,90 €
Escuadra guía lateral CB64B · Ref. 6446078 (EAN13: 644786)	44,80 €
Acop. aspiración 5 m · Ref. 1746245 (EAN13: 077928)	46,40 €
Acop. aspiración 2,25 m · Ref. 6446073 (EAN13: 002661)	34,50 €

Pastillas ensambladora ABB311

EAN13: 8421752

Caja nº 0 1.000 unid. · Ref. 1405001 (EAN13: 140011)	25,90 €
Caja nº 10 1.000 unid. · Ref. 1405002 (EAN13: 140028)	25,90 €
Caja nº 20 1.000 unid. · Ref. 1405003 (EAN13: 140035)	25,90 €
Caja nº 6 500 unid. · Ref. 1405004 (EAN13: 071926)	39,60 €



Discos ensambladora ABB311

EAN13: 8421752

Sierra MD Ø 100 eje int. Ø 22
Ref. **1440080** · (EAN13: 000186)
Modelos: AB111N, AB11C, O81, O81N



81,90 €

Sierra MD Ø 100 eje int. Ø 22
Ref. **1440382** · (EAN13: 097995)
Modelos: AB111N, AB11C, O81, O81N



39,60 €

Fresadora Espigadora ABB400TWO



482,80 €

A2

Ref. **7900800** (EAN13: 8421752118638)

No incluye cargador ni baterías

Fresadora Espigadora ABB400TWO (C+B)



683,40 €

A2

Ref. **7900801** (EAN13: 8421752118775)

Incluye 2 baterías compact 4 Ah
y 1 cargador



NEW 20V
TWO

NOVEDAD



Batería Lítio-ion 20 V
Profundidad de fresado
0-38 mm
Inclinación escuadra 0-90°
Ø brocas 6-12 mm · vel. en
vacío 15.000/min

Motor BL

Accesorios opcionales (EAN13: 8421752)

Baldas intermedias · Ref. 7946699 (EAN13: 118690)	15,50 €
Jgo. tope longitudinal+multitaladro · Ref. 7946705 (EAN13: 118706)	45,30 €
Multitaladro paso 32 · Ref. 7946704 (EAN13: 119727)	35,00 €
Acop. aspiración 5 m · Ref. 1746245 (EAN13: 077928)	46,40 €
Acop. aspiración 2,25 m · Ref. 6446073 (EAN13: 002661)	34,50 €

Espigas Espigadora ABB400TWO

EAN13: 8421752 (Bolsas de 100 Espigas)

Espigas madera estr. 6x30 · Ref. 7905043 (EAN13: 118645)	2,30 €
Espigas madera estr. 8x30 · Ref. 7905045 (EAN13: 118652)	2,50 €
Espigas madera estr. 8x40 · Ref. 7905047 (EAN13: 118669)	2,50 €
Espigas madera estr. 10x40 · Ref. 7905049 (EAN13: 118676)	2,70 €
Espigas madera estr. 12x40 · Ref. 7905051 (EAN13: 118683)	2,90 €



Broca Espigadora ABB400TWO

EAN13: 8421752

Broca espigadora Ø 5 · Ref. 7940100 (EAN13: 119291)	6,50 €
Broca espigadora Ø 6 · Ref. 7940102 (EAN13: 118713)	6,70 €
Broca espigadora Ø 8 · Ref. 7940104 (EAN13: 118720)	6,70 €
Broca espigadora Ø 10 · Ref. 7940106 (EAN13: 118737)	6,70 €
Broca espigadora Ø 12 · Ref. 7940108 (EAN13: 118744)	6,70 €



GAMA BATERÍA 29



A2 ■ A ■ C ■

Y ACCESORIOS

Multilijadora LRB384

205,50 €

A2

Ref. 8400800 (EAN13: 8421752118485)

Motor BL

Batería Litio-ion 20 V
vel. regulable 4800-10000/min



Con led de trabajo

(Ver abrasivos pag. 9 y 10)

No incluye cargador ni baterías

Accesorios opcionales (EAN13: 8421752)

Base móvil velcro · Ref. 8445189 (EAN13: 039605)	11,50 €
Centrador perf. de abrasivos · Ref. 8445232 (EAN13: 038554)	22,70 €
Base móvil delta LR84/LRB384 · Ref. 8445052 (EAN13: 118614)	11,80 €
Adhesivo velcro LRT84 · Ref. 8445053 (EAN13: 118621)	3,60 €
Acop. aspiración 5 m · Ref. 1746245 (EAN13: 077928)	46,40 €
Acop. aspiración 2,25 m · Ref. 6446073 (EAN13: 002661)	34,50 €

Multilijadora LRB384 C/Maleta +2BAT+CARG



406,10 €

A2

Ref. 8400801 (EAN13: 8421752118492)

Motor BL

Multilijadora de las mismas características que el modelo LRB384



Con led de trabajo

(Ver abrasivos pag. 9 y 10)



Incluye maletín, 2 baterías compact 4 Ah y cargador

Sierra caladora a batería SCB324

198,20 €

A2

Ref. 3400400 (EAN13: 8421752109131)

Motor BL

Batería Litio-ion 20 V
Capacidad de corte en madera 85 mm
Capacidad de corte en aluminio 20 mm
Capacidad de corte en acero 10 mm
Carreras por minuto 700-3000/min
Capacidad de inclinación de la base (ambos lados) 45°/45° · 2,3 Kg



(Ver hojas de sierra pag. 35)



No incluye cargador ni baterías

Sierra sable SSB65

166,00 €

A2

Ref. 6500100 (EAN13: 8421752113169)

Motor BL

Batería Litio-ion 20 V · Carrera: 26 mm
Velocidad en vacío: 0-2800/min



No incluye cargador ni baterías

Hojas sierra sable para SSB65

EAN13: 8421752...(*)

Madera (con clavos), tubos y perfiles aluminio. 225x19x1.25 4D BIM Ref. 6531050 · (116542)* (Blister 3 un.)		15,60 €
Madera, contra chapados, MDF. 225x19x1.25 4D HCS Ref. 6531051 · (116559)* (Blister 3 un.)		15,60 €
Corte rápido en madera, poda de ramas. 240x19x1.5 5D HCS Ref. 6531052 · (116566)* (Blister 3 un.)		15,60 €
Corte medio madera y contrachapados. 300x19x1.5mm 4D HCS Ref. 6531053 · (116573)* (Blister 2 un.)		8,30 €
Corte metal (2-8mm) tuberías y perfiles metálicos. 150x19x0.8 HSS Ref. 6531054 · (116580)* (Blister 5 un.)		13,00 €

GAMA BATERÍA 30



Y ACCESORIOS

A2 ■ B1 ■ C ■

Sierra circular SRB165

234,70 € **A2**

Ref. 7400700 (EAN13: 8421752109124)

Batería Lito-ion 20 V
 Ø disco sierra 165 mm
 Prof. corte 90° 54 mm
 Prof. corte 45° 41 mm
 2,9 Kg



Motor BL



No incluye cargador ni baterías

Discos para SRB165

EAN13: 8421752...(*)

Para madera aglomerados y materiales plásticos
 MD Ø 165x20 40z
 Ref. 7440419 · (105881)*
 Modelo: SRB165

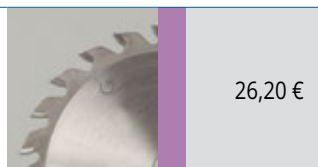

26,20 €

Luz de trabajo Vi-LIGHT

75,00 € **A2**

Ref. 4068573 (EAN13: 8421752121027)

NOVEDAD



Baterías

Para SRB165, SCB324, ATB80P, FRB300, SSB65, ABB311, ABB400TWO, LRB384, Vi-LIGHT

Batería Lito-ion 20 V 4 Ah (compacta) BT204C

78,00 € **B1**

Ref. 4068659 (EAN13: 8421752118393)



Batería Lito-ion 20 V 8 Ah BT208

129,00 € **B1**

Ref. 4068660 (EAN13: 8421752120976)

NOVEDAD



Cargador

Para SRB165, SCB324, ATB80P, FRB300, SSB65, ABB311, ABB400TWO, LRB384, Vi-LIGHT

Cargador CH80

44,50 € **B1**

Ref. 4068658 (EAN13: 8421752109186)



Bolsa de transporte

22,70 € **C**

Ref. 4099274 (EAN13: 8421752117525)



SIERRAS 31

Y ACCESORIOS

A1 ■ F ■

Tronzadora TM33W (con disco MD 48z)

787,60 €

Ref. 3300400 (EAN13: 8421752089150)

Abatible con mesa superior

1.500 W
 Ø del disco 300 mm
 ancho máx. 160 mm
 ancho máx. con sup. 200 mm
 grueso máx. 95 mm
 20 Kg

Accesorios opcionales

Jgo. sup. para corte 200 mm a 90°
 Ref. 3346388 (EAN13: 8421752088849)

39,10 €

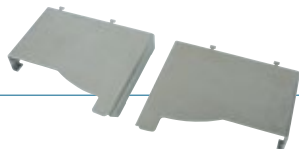

A1

Láser

44,70 €

F

Ref. 3346802 (EAN13: 8421752102545)

Para TM33E, TM33H, TM33L, TM33W, TM72C, TM73C, TM43J
 y todas sus versiones sin mesa superior (versiones TS)



Tronzadora TM433WTC Transportable- Convertible

1.327,70 €

A1

Ref. 3300410 (EAN13: 8421752089303)

Tronzadora abatible portátil de gran
 precisión, transportable y convertible
 Incluye 2 extensiones y 1 angle copy

1.500 W
 Ø del disco 300 mm MD 48Z
 Velocidad en vacío 3700/min



Tronzadora TS33W (con disco MD 48z)

815,80 €

A1

Ref. 3300401 (EAN13: 8421752089297)

Ø del disco 300 mm

Tronzadora de las mismas
 características que el modelo
 TM33W pero sin mesa superior.



Tronzadora TS72C (Disco MD 48z 220 V Monofásica 1.200 W)

1.155,10 €

A1

Ref. 7200001 (EAN13: 8421752000346)

Tronzadora TS73C (Disco MD 48z 380 V Trifásica 1.300 W)

1.155,10 €

A1

Ref. 7300001 (EAN13: 8421752000360)

Ø del disco 300 mm



Tronzadora TM43L (con disco MD 48z)

806,50 €

A1

Ref. 4300600 (EAN13: 8421752089297)

1.100 W
 Ø del disco 250 mm
 ancho max. 145 mm
 grueso max. 62 mm



Accesorios opcionales (EAN13: 8421752)

Juego prensores (2 un.) - Ref. 7500092 (EAN13: 750920)

67,50 €

SIERRAS 32

Y ACCESORIOS



A1 ■ B1 ■ A ■

Tronzadora TM233W (con disco MD 72z) 995,50 € A1

Ref. 3300402 (EAN13: 8421752089310)

Ø del disco 300 mm

Corte de perfiles de aluminio y PVC
Abatible con mesa superior
Incluye juego de prensos



Tronzadora TS233W (con disco MD 96z) 966,70 € A1

Ref. 3300403 (EAN13: 8421752096769)

Ø del disco 300 mm

Corte de perfiles de aluminio y PVC

Incluye juego de prensos



Mesa de trabajo MT58K 302,30 € B1

Ref. 5800100 (EAN13: 8421752048881)

Dimensiones mesa 600x450 mm
alturas de la mesa en sus posiciones
de trabajo 810, 734, 621 y 383 mm
peso máximo soportado 100 Kg
Color negro



Accesorios opcionales (EAN13: 8421752)

Extensión para la MT58K · Ref. 5845325 (EAN13: 0491116)



52,50 €

Topo corte extensible TEX58Z (para MT58K) 281,70 € B1

Ref. 5850168 (EAN13: 8421752098985)



Extensible: 45 - 226 cm
Incluye ajuste fino

Accesorios opcionales para tronzadoras

EAN13: 8421752

Jgo. asas laterales TM33W/TM43L · Ref. 3345470 (EAN13: 053335)



29,40 €

Juego prensos tronzadora · Ref. 3345416 (EAN13: 053250)



58,70 €

Escuadra mesa superior · Ref. 7246098 (EAN13: 002883)



23,20 €

Copiator de ángulos TC133R "AngleCopy" 20,10 € A

Ref. 3345634 (EAN13: 8421752066915)



Cajas expositor de 6 unidades

SIERRAS 33



A ■ B1 ■ C ■ F ■

Y ACCESORIOS

Discos para tronadoras

EAN13: 8421752...(*)

Para madera aglomerados y materiales plásticos
MD Ø 250/30/3,2 40z
Ref. **4340082** · (002159)*
Modelos: AL/BL96, TM43D, TS48D, TM43,
TS48J, TM43L, TS48L



52,80 €

NOVEDAD

Para madera
MD Ø 305/30 48z 3/2 0° ATB
Ref. **3340048** · (116597)*
Modelos: TM33H, TS33H, TM33E, TS33E,
TM33L, TS33L, TM33W, TS33W



48,40 €

NOVEDAD

Para perf. alum., plástico, madera, aglomerado
MD Ø 305/30 72z 3,2/2,2 -5° TCG
Ref. **9040404** · (118461)* · Modelos: TM72C,
TM73C, TS72C, TS73C, TM33H, TS33H, TM33E,
TS33E, TM33L, TS33L, TM33W, TS33W



69,00 €

NOVEDAD

Para madera. Corte fino
MD Ø 305/30 96z 3,2/2,2 5° ATB
Ref. **3340036** · (118478)* · Modelos: TM72C,
TM73C, TS72C, TS73C, TM33L, TS33L, TM33W,
TS33W, TM233T-MT, TM233T, TM172-MT, TM172T



85,00 €

NOVEDAD

Para perfiles de aluminio y plástico
MD Ø 305/30 96z 3,2/2,2 -5° TCG
Ref. **3340039** · (121072) · Modelos: TM72C,
TM73C, TS72C, TS73C, TM33L, TS33L, TM33W, TS33W,
TM233WT, TS233WT, TS233T-MT, TS233T, TS172-MT,
TS172T



85,00 €

Sierra de incisión SRI174T



405,80 €

A

Ref. **7400300** (EAN13: 8421752072428)

Sierra de incisión SRI174T-UCP



453,20 €

A

Ref. **7400400** (EAN13: 8421752072435) | (c/riel 800 mm)

Sierra de incisión SRI174T-UCP



491,00 €

A

Ref. **7400500** (EAN13: 8421752097063)

(c/riel 1400 mm)

1.150 W · Ø sierra 160 mm
vel. en vacío 5.500/min
4,7 Kg



Accesorios opcionales para SRI174T (EAN13: 8421752)

Riel cortes paralelos UCP174T 800 mm · Ref. 7406518 (EAN13: 072442)	70,00 €
Banda deslizante UCP174T 800 mm · Ref. 7402903 (EAN13: 101173)	2,50 €
Anti-astillas 800 mm · Ref. 7404266 (EAN13: 075092)	3,80 €
Goma antideslizante UCP174T 800 mm · Ref. 7404317 (EAN13: 101159)	3,80 €
Riel cortes paralelos UCP174T 1400 mm · Ref. 7406519 (EAN13: 072459)	108,70 €
Banda deslizante UCP174T 1400 mm · Ref. 7402904 (EAN13: 101180)	6,70 €

Accesorios opcionales para SRI174T

EAN13: 8421752

Anti-astillas 1400 mm · Ref. 7404267 (EAN13: 075108)	5,80 €
Goma antideslizante UCP174T 1400 mm · Ref. 7404318 (EAN13: 101166)	6,20 €
Equipo cortes paralelos UCP90 · Ref. 9045705 (EAN13: 070134)	183,30 €
Pieza para unión de los rieles · Ref. 7445818 (EAN13: 072466)	19,60 €
Jgo 2 ventosas apriete UCP174 · Ref. 7445819 (EAN13: 072473)	80,90 €
Sargento · Ref. 6046843 (EAN13: 106772)	28,30 €
Acop. aspiración 5 m · Ref. 1746245 (EAN13: 077928)	46,40 €
Acop. aspiración 2,25 m · Ref. 6446073 (EAN13: 002661)	34,50 €

Kit ranurados Alucobond® · Ref. **7445036** (EAN13: 112360)



103,50 €

Sierra circular SR210

285,80 €

A

Ref. **9000700** (EAN13: 8421752108462)

1.900 W · Ø máx. disco sierra 210 mm
Ø mín. disco sierra 200 mm
Profundidad corte 90° 75 mm
Profundidad corte 45° 53 mm
5,9 Kg



Accesorios opcionales (EAN13: 8421752)

Soporte riel · Ref. 9046556 (EAN13: 113145)	57,70 €
Acop. aspiración 5 m · Ref. 1746245 (EAN13: 077928)	46,40 €
Acop. aspiración 2,25 m · Ref. 6446073 (EAN13: 002661)	34,50 €

Sierra circular SR165

179,70 €

A

Ref. **7400600** (EAN13: 8421752105553)

1.200 W · Ø disco sierra 165 mm
máx. corte 90° 55 mm
máx. corte 45° 38 mm
Z40 · 4,2 Kg



En cajas de 2 un.

Accesorios opcionales (EAN13: 8421752)

Acop. aspiración 5 m · Ref. 1746245 (EAN13: 077928)	46,40 €
Acop. aspiración 2,25 m · Ref. 6446073 (EAN13: 002661)	34,50 €

SIERRAS 34

Y ACCESORIOS



A ■ B1 ■ C ■

Sierra caladora SC710

160,00 €

A

Ref. **3400500** (EAN13: 8421752120648)

NOVEDAD

710 W · Capacidad de corte en madera 85 mm · carreras por minuto 700-3000/min · Capacidad de inclinación de la base (ambos lados) 45°/45° · 2,9 Kg



Accesorios opcionales (EAN13: 8421752)

Conector aspiración · Ref. 8204262 (EAN13: 073166)	5,60 €
Acop. aspiración 5 m · Ref. 1746245 (EAN13: 077928)	46,40 €
Acop. aspiración 2,25 m · Ref. 6446073 (EAN13: 002661)	34,50 €

Equipo para cortes paralelos UCP90

183,30 €

A

Ref. **9045705** (EAN13: 8421752070134)

Para SR210, SR90J, SR165, SC134L, SC234L y SC324Y
Incluye riel de 1,4 m,
2 sargentos de apriete y
2 ventosas de apriete UCP90



Accesorios opcionales (EAN13: 8421752)

Soportes caladoras SC134L, SC234L y SC324Y Ref. 9023537 (EAN13: 070196)	19,60 €
Soporte riel SR165 · Ref. 7446879 (EAN13: 105690)	48,40 €
Riel de 1400 mm · Ref. 9045754 (EAN13: 070158)	104,50 €
Riel de 2400 mm · Ref. 9045755 (EAN13: 070165)	160,70 €
Pieza unión rieles · Ref. 9045812 (EAN13: 072343)	20,60 €
Jgo 2 ventosas apriete UCP90 · Ref. 6045756 (EAN13: 070172)	62,80 €
Sargento · Ref. 6046843 (EAN13: 106772)	28,30 €

Discos para sierra SRI174T

EAN13: 8421752...(*)

Para aglomerados y materiales plásticos
MD Ø 160x20x2,8 28z
Ref. **7440163** · (072381)*
Modelos: SRI174T

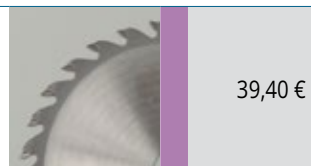

39,40 €

Para laminados, corian y material mineral
MD Ø 160x20x2,6 48z
Ref. **7440327** · (072398)*
Modelos: SRI174T

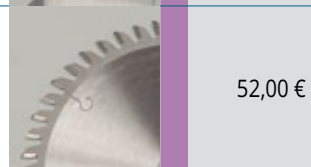

52,00 €

Para perfiles de al. y plástico
MD Ø 160x20x2,6 A.D.NEG. 54z
Ref. **7440328** · (072404)*
Modelos: SRI174T

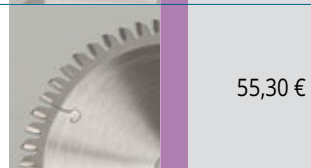

55,30 €

Disco fresador 90° en V
Ref. **7445038** · (112377)*
Modelos: SRI174T



47,00 €

Discos para sierra SR165

Para madera aglomerados y materiales plásticos
MD Ø 165x20 40z
Ref. **7440419** · (105881)*
Modelos: SR165

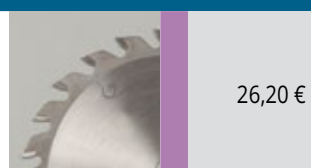

26,20 €

Discos para sierra SR210

Para madera
MD Ø 210x2.4x30 48z
Ref. **9040022** · (112971)*
Modelos: SR210

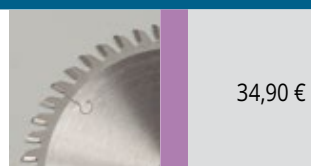

34,90 €

Discos para sierras SR74C | SR74K

EAN13: 8421752...(*)

Para madera aglomerados y materiales plásticos
MD Ø 153x20x2,5 12z
Ref. **7440092** · (002913)*
Modelos: SR74C, SR74K

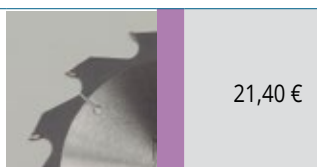

21,40 €

Para madera aglomerados y materiales plásticos
MD Ø 153x20x2 24z
Ref. **7440196** · (059993)*
Modelos: SR74C, SR74K

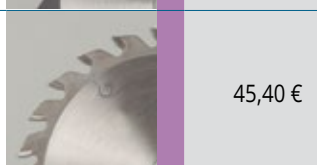

45,40 €

Discos de sierra ahora disponibles en nuevo blister para autoservicio.

SIERRAS 35

Y ACCESORIOS



C ■









Sierras de calar

EAN13: 8421752...(*) **En paquetes de 5 un.**

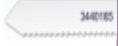
Corte madera blanda y dura hasta 60 mm. Corte fino. (HCS dent. tipo Triscada, Afilada, paso 4 mm, long. 75) Ref. 3440095 · (000216)*		7,60 €
Corte madera blanda y dura hasta 80 mm. Corte fino. (HCS dent. tipo Triscada, Afilada, paso 4 mm, long. 105) Ref. 3440167 · (052772)*		11,50 €
Corte madera dura y blanda hasta 60 mm. Apropiaada para cortes curvos. (HCS dentado tipo Triscada, Afilada, paso 4 mm, long. 75) Ref. 3440094 · (000209)*		8,70 €
Corte madera dura y blanda contraplacada o aglomerada hasta 30 mm. Corte muy fino (HCS dentado tipo Afilada, Rectificada, paso 2,5 mm, long. 75) Ref. 3440093 · (000193)*		8,70 €
Corte madera dura y blanda contraplacada o aglomerada hasta 30 mm. Corte muy fino (HCS dentado tipo Afilada, Rectificada, paso 2,5 mm, long. 105) Ref. 3440163 · (052734)*		12,80 €
Corte madera dura y blanda contraplacada o aglomerada hasta 60 mm. Linoleum, fibras aislantes y plásticos flexi. hasta 8 mm. Corte muy fino (HCS dentado tipo Afilada, Rectificada, paso 4 mm, long. 75) Ref. 3440097 · (000230)*		8,50 €

Sierras de calar EAN13: 8421752...(*)

Corte madera dura y blanda contraplacada o aglomerada hasta 80 mm. Linoleum, fibras aislantes y plásticos flexibles hasta 8 mm corte muy fino. (HCS dentado tipo Afilada, Rectificada, paso 4 mm, long. 105) Ref. 3440164 · (052741)*		13,00 €
Corte madera dura y blanda hasta 60 mm. Poliuretano expandido hasta 40 mm. Corte basto (HCS dentado tipo Triscada, paso 3 mm, long. 75) Ref. 3440096 · (000223)*		6,90 €
Acero dulce hasta 3mm. Aluminio y metales no féreos hasta 4 mm. Melamina y fibras sintéticas hasta 8 mm. (HSS dentado tipo Ondulada, paso 1,2 mm, long. 52) Ref. 3440098 · (000247)*		9,10 €
Acero dulce hasta 3mm. Aluminio y metales no féreos hasta 4 mm. Melamina y fibras sintéticas hasta 8 mm. (BIM dentado tipo Ondulada, paso 1,2 mm, long. 105) Ref. 3440165 · (052758)*		16,30 €
Acero dulce hasta 6mm. Aluminio y metales no féreos hasta 8 mm. Melamina y fibras sintéticas hasta 10 mm (HSS dentado tipo Ondulada, paso 2 mm, long. 52) Ref. 3440099 · (000254)*		9,10 €
Acero dulce hasta 6mm. Aluminio y metales no féreos hasta 8 mm. Melamina y fibras sintéticas hasta 10 mm. (BIM dentado tipo Ondulada, paso 2 mm, long. 105) Ref. 3440166 · (052765)*		16,30 €
Para el corte de toda clase de paneles dobles con cámara y grandes espesores, Fibrocemento y sintéticos hasta 10 mm Acero dulce hasta 6 mm. Aluminio y metales no féreos hasta 8 mm. (HSS dentado Triscada, paso 3 mm long. 75) Ref. 3440100 · (000261)*		9,60 €



SOLUCIONES PARA EL PROFESIONAL

ASPIRADORES 36

Y ACCESORIOS

A ■ C ■ F ■

Aspirador AS182K (Clase L)

399,60 €

A

Ref. 8200100 (EAN13: 8421752045248)

Aspirador AS282K (Clase L)

579,40 €

A

Ref. 8200200 (EAN13: 8421752045255)

Aspirador AS382L (Clase L)

707,60 €

A

Ref. 8200300 (EAN13: 8421752055476)

AS182K



AS182K

1.200 W
capacidad contenedor 27 l
aire aspirado 170 m³/h · 8,7 Kg

Incluye kit de aspiración

AS282K

1.200 W
capacidad contenedor 62 l · aire
aspirado 170 m³/h · 23 Kg

Incluye kit de aspiración

AS382L

2.300 W
capacidad contenedor 72 l · aire
aspirado 340 m³/h · 24 Kg

2 motores



AS282K

AS382L

Accesorios opcionales (EAN13: 8421752)

Kit de aspiración · Ref. 8246233 (EAN13: 045262)	120,00 €
Tubo flexible con conect. (3 m) · Ref. 8299077 (EAN13: 028869)	43,80 €
Conector en "Y" Ø 32 mm · Ref. 8299173 (EAN13: 046122)	21,00 €

Aspirador Compact ASC682

509,90 €

A

Ref. 8200600 (EAN13: 8421752102576)

1.200 W
capacidad contenedor 25 l
aire aspirado 240 m³/h
Con manguera antiestática
13 Kg



Accesorios opcionales (EAN13: 8421752)

Kit de aspiración · Ref. 8245847 (EAN13: 073401)	71,60 €
Conector tipo Y.D. 32 · Ref. 8245979 (EAN13: 077232)	41,20 €



Aspirador Clase M ASM582T

519,60 €

A

Ref. 8200500 (EAN13: 8421752086784)

Apto para la aspiración de polvo mineral
y de madera con valores MAK >0,1 mg/m³.

1.400 W
capacidad contenedor 21 l
aire aspirado 215 m³/h
12 Kg



Accesorios opcionales (EAN13: 8421752)

Kit de aspiración · Ref. 8245847 (EAN13: 073401)	71,60 €
Conector tipo Y · Ref. 8299656 (EAN13: 087040)	31,90 €

Accesorios opcionales para aspiradores

Bolsa filtro de papel para AS182K (en paquetes de 10 unidades) Ref. 8299682 · EAN13: 8421752094253	33,60 €
Bolsa filtro de papel para AS282K y AS382L (en paquetes de 5 unidades) Ref. 8299683 · EAN13: 8421752094260	52,70 €
Bolsa filtro de papel para ASC482U (en paquetes de 10 unidades) Ref. 8299684 · EAN13: 8421752094277	32,70 €
Bolsa filtro de tela para ASC482U y ASC682 (1 unidad) Ref. 8299575 · EAN13: 8421752077638	9,50 €
Bolsa filtro de papel para ASM582T (en paquetes de 10 unidades) Ref. 8299685 · (EAN13: 094673)	29,30 €

Aspirador AS800

556,70 €

A

Ref. 8200700 (EAN13: 8421752113183)

230 V · 1.500 W
Saco de recogida Ø 500x850 mm
Capacidad del saco 153 L
Filtración 5 µ
Ø Ventilador 300 mm
Ø toma aspiración 2xØ 100 mm
Caudal aspirable 1490 CFM - 42.1m³/min
50 Kg



SISTEMAS DE FIJACIÓN 37 Y ACCESORIOS

B1 ■

NEUMÁTICO



Sistema neumático de sujec. por vacío SVN450 254,90 € B1

Ref. 5046399 (EAN13: 8421752086333)

Sistema neumático de sujec. por vacío SVN460 321,90 € B1

Ref. 5046400 (EAN13: 8421752086340)

Sistema abatible de sujeción por vacío
Permite la sujeción en horizontal o en vertical
de una gran variedad de piezas.

SVN450



SVN460

Presión de trabajo 5,5-7 bar
consumo de aire a 5,5 bar 28l/min
Fuerza de sujeción 800 gr/cm² a bar
Dimensiones placa de succión 150x150 mm



La sujeción por vacío sólo es posible en superficies lisas y no porosas.

Sistema auxiliar de sujec. por vacío SVN470 194,70 € B1

Ref. 5046401 (EAN13: 8421752086357)

Sin dispositivo generador de vacío
abatible pero NO GIRATORIO

El complemento para los modelos
SVN450 y SVN460



Presión de trabajo 5,5-7 bar
consumo de aire a 5,5 bar 28l/min
Fuerza de sujeción 800 gr/cm² a bar
Dimensiones placa de succión 150x150 mm

La sujeción por vacío sólo es posible en superficies lisas y no porosas.

Sistema neumático de sujec. por vacío SVN250 DUO 90,00 € B1

Ref. 5046773 (EAN13: 8421752121010)

NOVEDAD



Sistema neumático de sujec. por vacío 76,20 € B1

Ref. 5046347 (EAN13: 8421752079786)



Presión de trabajo 5,5-7 bar
consumo de aire a 5,5 bar 28l/min (SVN250) · consumo de aire a 6 bar 42l/min (SVN250 DUO) · Fuerza de sujeción 800 gr/cm² · Dimensiones placa de succión 150x150 mm · Medidas 160x22x200 mm (SVN250) · Medidas 160x254x160 mm (SVN250 DUO) · Peso 325 gr (SVN250) · Peso 500 gr (SVN250 DUO)

La sujeción por vacío sólo es posible en superficies lisas y no porosas.
Permite la sujeción en horizontal o en vertical de una gran variedad de piezas.

En cajas expositor de 3 unidades

Accesorios opcionales (EAN13: 8421752)

Bolsa 3 juntas goma secc.oval · Ref. 5004282 (EAN13: 079823)	7,20 €
Junta goma alta 10x6 mm · Ref. 5004283 (EAN13: 080096)	7,20 €
Tubo poliuretano negro D.6 · Ref. 8538005 (EAN13: 079830)	1,55* €
Válvula esfera mini M-H1/4 · Ref. 5038044 (EAN13: 079847)	7,80 €
Cjto. distribuidor SVN350 comple. · Ref. 5046350 (EAN13: 079816)	62,80 €
Racord antirretorno M-H 1/8-6 · Ref. 5038047 (EAN13: 079861)	7,20 €
Adaptador enchufe rapido · Ref. 5038046 (EAN13: 079878)	4,30 €
Conec. rapido T para tubo 6X4 · Ref. 5038049 (EAN13: 079885)	4,60 €
Jgo. soportes SVN250 para PFE60 · Ref. 5046438 (EAN13: 086807)	30,40 €

* Precio por metro

Juego suplemento para CNC 12,40 € B1

Ref. 5046450 (EAN13: 8421752098657)

Para utilizar el soporte SVN250 en centros de mecanizado CNC

Set de 9 piezas + goma aislante



B1 ■

ELÉCTRICO

Sistema eléctrico de sujec. por vacío SVE600 470,20 €

B1

Ref. **5046840** (EAN13: 8421752103832)



Sistema eléctrico de sujec. por vacío SVE350 78,80 €

B1

Ref. **5046844** (EAN13: 8421752103689)

Para funcionar con SVE600
complemento para los modelos
SVE660 y SVE670
Peso 325 gr



Sistema eléctrico de sujec. por vacío SVE670 509,90 €

B1

Ref. **5046841** (EAN13: 8421752103856)

Sistema giratorio y abatible de sujeción por vacío.
Permite la sujeción en horizontal o en vertical de
una gran variedad de piezas.

SVE670



Vacío generado 750 mbar
Potencia 95 W · Dimensiones placa
de succión 150x150 mm

SVE660

La sujeción por vacío sólo es posible en superficies lisas y no porosas.

La sujeción por vacío sólo es posible en superficies lisas y no porosas.
Permite la sujeción en horizontal o en vertical de una gran variedad de piezas.

Accesorios opcionales (EAN13: 8421752)

Bolsa 3 juntas goma secc.oval · Ref. 5004282 (EAN13: 079823)	7,20 €
Junta goma alta 10x6 mm · Ref. 5004283 (EAN13: 080096)	7,20 €
Tubo poliuretano negro D.6 · Ref. 8538005 (EAN13: 079830)	1,55* €
Conec. rapido T para tubo 6x4 · Ref. 5038049 (EAN13: 079885)	4,60 €

* Precio por metro

VENTOSA

Soporte de ventosas SFV50

104,00 €

B1

Ref. **5045753** (EAN13: 8421752069824)

Incluye 2 sargentos para su fijación.

Proporciona una firme sujeción de la pieza,
únicamente en piezas de superficie lisa y no porosa.



Soporte de ventosa SFV150

58,20 €

B1

Ref. **5045833** (EAN13: 8421752073180)

Incluye 1 sargento para su fijación.

Proporciona una firme sujeción de la pieza,
únicamente en piezas de superficie lisa y no porosa.



Sistema auxiliar de sujec. por vacío SVE680 194,70 €

B1

Ref. **5046852** (EAN13: 8421752103849)

Sin dispositivo generador de vacío
abatible pero **NO GIRATORIO**

Para usar con los modelos SVE600,
SVE660 y SVE670

Presión de trabajo 5,5-7 bar
consumo de aire a 5,5 bar 28l/min
Fuerza de sujeción 800 gr/cm² a bar
Dimensiones placa de succión 150x150 mm

La sujeción por vacío sólo es posible en superficies lisas y no porosas



Sargento automático

28,30 €

B1

Ref. **6046843** (EAN13: 8421752106772)



ÚTILES INSTALACIÓN 39

Y ACCESORIOS

B1 ■

Juego 2 empuñaduras de transporte PT81U 80,30 €

B1

Ref. **8100100** (EAN13: 8421752085879)

Espesor tablero 0-46 mm · carga máxima por puño 70 Kg
peso unitario 0,5 Kg

Permite transportar con facilidad paneles de madera,
metales, PVC, etc... de hasta 46 mm espesor.



Accesorios opcionales (EAN13: 8421752)

Accesorio prensos (2 un.) · Ref. **8145100** (EAN13: 085886)

41,70 €

Prensor doble PC81U 63,30 €

B1

Ref. **8100200** (EAN13: 8421752085909)

Espesor tablero 0-46 mm · peso unitario 0,65 Kg

Doble función de prensor: de cantos y ángulos.



Mordaza auxiliar MR81B 63,30 €

B1

Ref. **8100000** (EAN13: 8421752810006)

Mordaza para múltiples aplicaciones
Apertura máxima 100 mm

Cajas de 2 unidades



Plantilla multiguía PM11D 60,80 €

B1

Ref. **1100000** (EAN13: 8421752000384)

Para unir tableros de 16, 18 y 19 mm
mediante espigas o tornillos

Cajas de 4 unidades

Accesorios opcionales (EAN13: 8421752)

Escuadra guía tablero 18 mm para PM11D anterior
Ref. **1146902** (EAN13: 110373)

4,20 €



Plantilla multiguía-T PMT111 120,00 €

B1

Ref. **1146511** (EAN13: 8421752089174)

L320x1215 mm
0,35 Kg

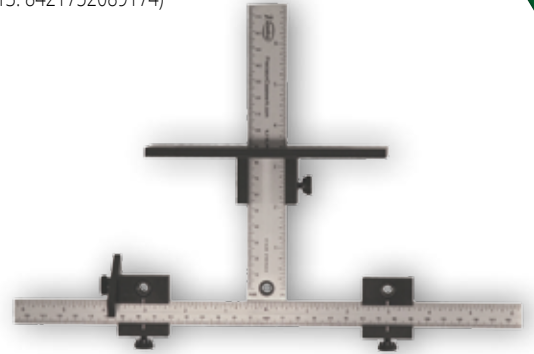

Accesorios opcionales (EAN13: 8421752)

Juego extensiones para PMT111 · Ref. **1146516** (EAN13: 089259)

127,20 €

Plantilla PMT111 c/extensiones 239,50 €

B1

Ref. **1146533** (EAN13: 8421752089266)

L810x1215 mm
1,20 Kg



Llave enderezar bisagras PAP70 50,00 €

B1

Ref. **7046632** (EAN13: 8421752097179)

Para bisagras de Ø 18 y Ø 16.

Accesorios opcionales (EAN13: 8421752)

Jgo 2 calas niveladoras CN70U · Ref. **7046433** (EAN13: 086814)

56,10 €



Rodillo prensor RP80 103,00 €

B1

Ref. **8100300** (EAN13: 8421752098213)



CORTADORAS LAMINADOS

A ■ B1 ■ C ■

Y ACCESORIOS

40

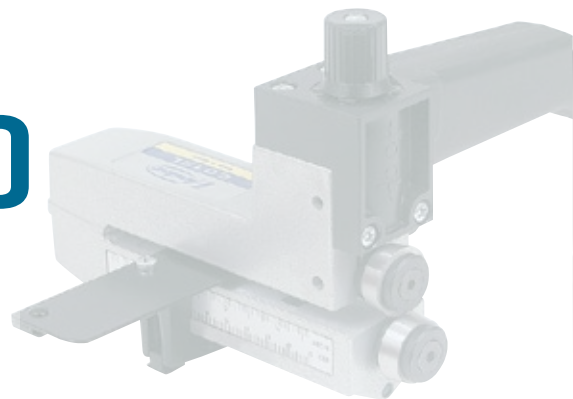

Cizalla U78

382,10 €

A

Ref. **5500000** (EAN13: 8421752550001)

esp. máx. corte 1,8 mm
ancho corte 90° 145 mm
ancho corte 45° 90 mm
7 Kg



Con pisor automático

Cizalla PVC MC3

546,40 €

B1

Ref. **5500100** (EAN13: 8421752086326)



Dimensiones L 370 x l 270 x h 220 mm
8,5 Kg

Cortadora de tiras CO15L

122,60 €

A

Ref. **1500200** (EAN13: 8421752051645)

ancho máx. 110 mm



Para laminados plastificados es-tratificados
y chapa de madera

Accesorios opcionales (EAN13: 8421752)

Soprote TK78 · Ref. **1550000** (EAN13: 155008)

34,50 €

Cortadora de tiras motorizada CO49K



2.025,00 €

B1

Ref. **4900500** (EAN13: 8421752048447)

0,18 KW · velocidad alimentación 13,6 m/min
longitud mín. de la
plancha a cortar
185 mm · ancho de
corte regulable 16-635 mm
44 Kg



Accesorios opcionales (EAN13: 8421752)

Mesa de trabajo MT58K · Ref. **5800100** (EAN13: 048881)

302,30 €

Cuchillas

Para modelo CO15E, T78, AH97, CO49K

EAN13: 8421752

Juego 2 rulinas

Ref. **1527075** (EAN13: 152755)

19,70 €



SOLUCIONES PARA EL PROFESIONAL

APLACADO DE CANTOS

Y ACCESORIOS

41

B2 ■

Aplacadora de cantos automática EB140 PLC- Pre-Milling (Trifásica)

13.950,00 € **B2**

Ref. 8500600 (EAN13: 8421752112551)

Aplacadora de cantos automática EB140 PLC- Pre-Milling (Monofásica)

14.350,00 € **B2**

Ref. 8500650 (EAN13: 8421752113190)



Es necesario el uso de aspirador.

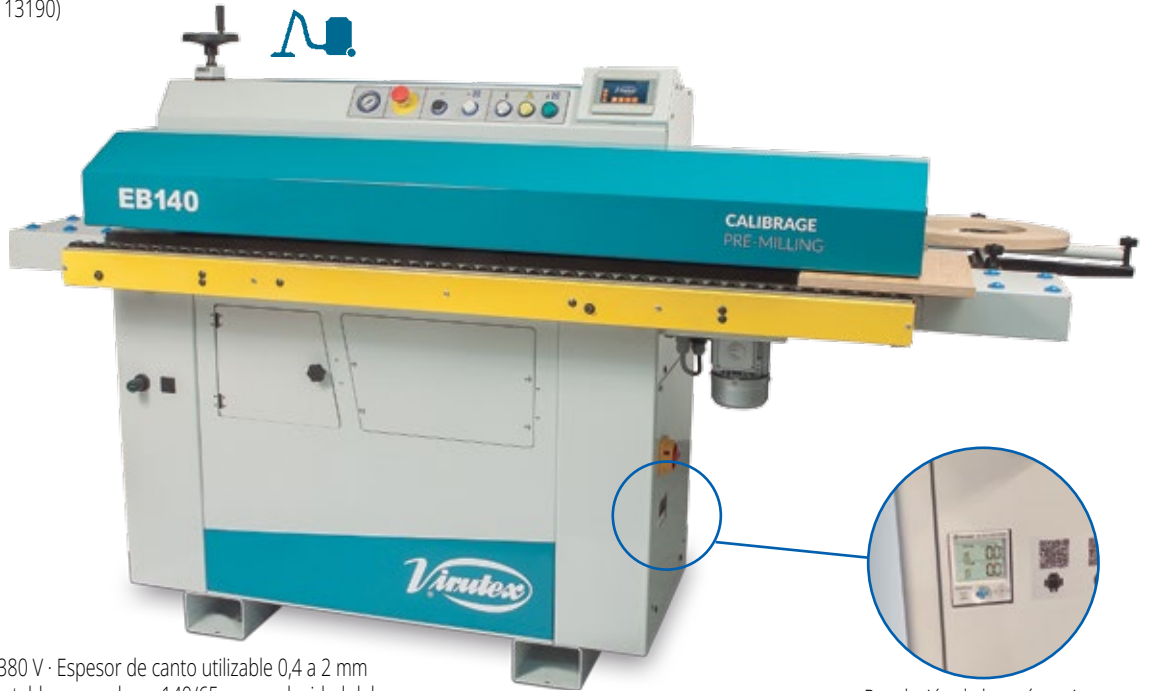

2.000 W · alimentación trifásica 380 V · Espesor de canto utilizable 0,4 a 2 mm
longitud/anchura mínimos de los tableros a aplacar 140/65 mm · velocidad del
alimentador 5 m/min aprox.

Debe usarse con aspiración (ver aspirador AS800 en pag. 36)

Regulación de la tupí por App
(NFC) para tableros de más de
22 mm de grosor.

Aplacadora EB150

13.950,00 € **B2**

Ref. 8500800 (EAN13: 8421752103054)



Para el aplacado, perfilado y retestado de cantos "junta Zero" de hasta 2x45 mm

6 kW · alimentación trifásica 380 V · espesor de tablero a trabajar min/max 13/45
mm · longitud/anchura mínimos de los tableros a aplacar 140/102 mm · velocidad
del alimentador 4 m/min aprox.

Debe usarse con aspiración (ver aspirador AS382L en pag. 36)

Aplacadora de cantos cola caliente EB135 RAPID

7.290,00 € **B2**

Ref. 8500200 (EAN13: 8421752097933)

Para el aplacado y perfilado de cantos de 3 mm.

Para el aplacado, perfilado y retestado de cantos de hasta 2 mm.



Perfilador con nuevo copiadore para
un ajuste más rápido y preciso.



No precisa
de aire
comprimido



3.450 W · grueso min. tablero 13 mm · grueso max. tablero
(esp. cant. 1 y 2 mm) 50 mm · grueso max. tablero (esp. cant. 3 mm) 25 mm · reg.
elec. temp. 120°-200° C · vel. trabajo 4 mts/min · alimentación monofásica 220 V -
240 V 50 ó 60 Hz · Debe usarse con aspiración (ver aspirador AS382L en pag. 36)

Accesorios y herramientas opcionales para aplacadoras de cantos EB150, EB140, EB140PLC-Pre-Milling, EB135 y EB35

EAN13: 8421752

Fresa MD, radio 3, chaflán 10° (Superior) Ref. 8540172 (EAN13: 056176) · EB135, EB35, EB140PLC-Pre-Milling	121,40 €
Fresa MD, radio 3, chaflán 10° (Inferior) Ref. 8540173 (EAN13: 056183) · EB135, EB35, EB140PLC-Pre-Milling	121,40 €
Fresa MD, radio 2, chaflán 10° (Superior) Ref. 8540183 (EAN13: 057531) · EB135, EB35, EB140, EB150	121,40 €
Fresa MD, radio 1, chaflán 10° (Superior) Ref. 8540054 (EAN13: 120990) · EB135, EB35, EB140, EB150	121,40 €
Fresa MD, radio 2, chaflán 10° (Inferior) Ref. 8540184 (EAN13: 057548) · EB135, EB35, EB140, EB150	121,40 €
Fresa MD, radio 1, chaflán 10° (Inferior) Ref. 8540062 (EAN13: 121003) · EB135, EB35, EB140, EB150	121,40 €
Fresa MD, chaflán 45° (Superior) Ref. 8540185 (EAN13: 057555) · EB135, EB35, EB140PLC-Pre-Milling	54,60 €
Fresa MD, chaflán 45° (Inferior) Ref. 8540186 (EAN13: 057562) · EB135, EB35, EB140PLC-Pre-Milling	54,60 €
Fresa PCD 38 mm (derecha) Rectificado paneles Ref. 8540015 (EAN13: 112599) · EB140PLC-Pre-Milling	262,00 €
Fresa PCD 38 mm (izquierda) Rectificado paneles Ref. 8540016 (EAN13: 112605) · EB140PLC-Pre-Milling	262,00 €
Fresa PCD 48 mm (derecha) Rectificado paneles Ref. 8540018 (EAN13: 113299) · EB140PLC-Pre-Milling	311,20 €
Fresa PCD 48 mm (izquierda) Rectificado paneles Ref. 8540019 (EAN13: 113282) · EB140PLC-Pre-Milling	311,20 €
Acop. conect. Ø ext. 38-100 mm Ref. 8545498 (EAN13: 055667) · EB135, EB35	23,80 €
Aceite lubricante 30 ml · Ref. 8599611 (EAN13: 078062) · EB140	5,30 €

Cola para EB140, EB140PLC-Pre-Milling, EB135

Bote cola termofusible 4 Kg · Ref. **2599266**
(EAN13: 8421752069831) · EB135, EB140



44,00 €

Agente limpiador Hotmelt (0,75 Kg) · Ref. **8599284**
(EAN13: 8421752120785) · EB135, EB140



29,90 €

NOVEDAD

Aplacadora de cantos pre-encolados EB25 4.969,80 € **B2**

Ref. **6300000** (EAN13: 8421752002647)

Para el aplacado, perfilado y retestado de cantos de hasta 1 mm.



3.000 W
grosso a cantar 11 - 50 mm
reg. elec. temp. 0-500° C
vel. trabajo 4,2 mts/min
alimentación monofásica
220 V - 240 V
50 ó 60 Hz

Aplacadora de cantos pre-encolados EB10C 3.336,20 € **B2**

Ref. **5100000** (EAN13: 8421752002586)

Para el aplacado de cantos de hasta 1 mm.



2.850 W · grueso a cantar 7 - 65 mm · reg. elec. temperatura 0-500°C

Accesorios opcionales (EAN13: 8421752)

Mesa trabajo transportable EB58K · Ref. **5846351** (EAN13: 079755) 346,60 €

Juego 2 cuchillas perfilador
Ref. **4430076** (EAN13: 002166) · (EB152, EB25, EB10C, AK97) 46,00 €

Perfiladora automática de esquinas PAE85T 3.491,70 € **B2**

Ref. **8500700** (EAN13: 8421752086364)

Grueso del panel min/max 10/45 mm
Medida mínima del tablero 130x300 mm
(con bastón de empuje) 100x130 mm
Diámetro de la fresa 52 mm
Revoluciones de la fresa 10.000 rpm
Medidas 720x620x1160 mm
Peso 100 Kg



Alpacadora de cantos portátil PEB ZeroLine® (Junta cero) 5.500,00 € **B2**

Ref. **5000810** (EAN13: 8421752121089)

NOVEDAD



Perfecta fusión de cinta y panel con tecnología ZeroLine®

Potencia 3400W, altura de la cinta 10 - 65 mm, plato abatible 0° - 50°, grosor de la cinta 0,4 - 3,0 mm, radio interior 12 mm, tiempo de calentamiento 150 s, temperatura máxima 480° C, velocidad: 1 - 3m/min, peso 11,2 kg, tamaño (largo x ancho x alto) 230x212x360mm, conexión de aire 6 bar.



B1 ■ C ■

Pre-encoladora de cantos PR25VJ con devanador manual



2.636,80 €

B1

Ref. 5100000 (EAN13: 8421752002586)

Ahora con preencolado de alta densidad (Poliolefina)



1.720 W · grueso mínimo del canto 0,4 mm
Grueso máximo a encolar 16 mm (en tira)
Ancho máximo del canto 104 mm
Vel. alimentación 8,5 m/min · capacidad del Depósito 2 Kg de cola · Peso 26 Kg

Accesorios opcionales (EAN13: 8421752)

Devanador automático DV25P para PR25VJ (incluye unidad de secado) · Ref. 2545628 (EAN13: 062351)	1.038,20 €
Soporte para rollos grandes · Ref. 2545632 (EAN13: 062368)	361,00 €
Enrollador triple para PR25VJ-DV · Ref. 2545633 (EAN13: 062375)	261,60 €
Bolsa cola PR25VJ (1 Kg) · Ref. 2599242 (EAN13: 063754)	11,50 €
Bolsa cola poliolefina PR25VJ 1 Kg · Ref. 2599272 (EAN13: 111349)	49,10 €

Pre-encoladora de cantos PR25VJ-DV con devanador automático



3.433,00 €

B1

Ref. 2500900 (EAN13: 8421752111844)

Ahora con preencolado de alta densidad (Poliolefina).



1.720 + 120 W
grueso mínimo del canto 0,4 mm · grueso máximo a encolar 16 mm (en tira) · ancho máximo del canto 104 mm
vel. alimentación 8,5 m/min · capacidad del deposito 2 Kg de cola · Peso 37,8 Kg

Accesorios opcionales (EAN13: 8421752)

Soporte para rollos grandes · Ref. 2545632 (EAN13: 062368)	361,00 €
Enrollador triple para PR25VJ-DV · Ref. 2545633 (EAN13: 062375)	261,60 €
Bolsa cola PR25VJ (1 Kg) · Ref. 2599242 (EAN13: 063754)	11,50 €
Bolsa cola poliolefina PR25VJ 1 Kg · Ref. 2599272 (EAN13: 111349)	49,10 €

Colas y aros para PR25VJ y PR25VJ-DV

EAN13: 8421752

Bolsa cola PR25VJ 1 Kg · Ref. 2599242 (EAN13: 063754)	11,50 €
Bolsa aros cartón Ø 85 · Ref. 2545659 (EAN13: 064706)	4,40 €
Bolsa aros cartón Ø 150 · Ref. 2545660 (EAN13: 064713)	6,80 €
Bolsa cola poliolefina PR25VJ 1 Kg · Ref. 2599272 (EAN13: 111349)	49,10 €

Aplacadora de cantos de cola caliente portátil PEB200+



1.317,90 €

B1

Ref. 5000900 (EAN13: 8421752089211)

Sin regulación electrónica de la temperatura y la velocidad

830 W · altura panel 10-62 mm
espesor del canto 0,4-3 mm
Temperatura de trabajo 170°C
Velocidad de alimentación 3,6 mts/min
9,2 Kg

Rodillo encolador con tratamiento de polimerización. Permite el aplacado de cantos en ABS con efecto 3D y cristal.

Accesorios opcionales (EAN13: 8421752)



Cjto. rodillo auxiliar PEB250 · Ref. 5046764 (EAN13: 099722)	46,40 €
--------------------------------------------------------------	---------

Aplacadora de cantos de cola caliente portátil PEB250+



1.587,20 €

B1

Ref. 5000800 (EAN13: 8421752089204)

830 W · Temperatura de trabajo regulable 120-200°C · Velocidad de alimentación regulable 2-4-5 y 6 mts/min · altura panel 10-62 mm
espesor del canto 0,4-3 mm · 9,2 Kg



Rodillo encolador con tratamiento de polimerización. Permite el aplacado de cantos en ABS con efecto 3D y cristal.

Accesorios opcionales (EAN13: 8421752)



Cjto. rodillo auxiliar PEB250 · Ref. 5046764 (EAN13: 099722)	46,40 €
--------------------------------------------------------------	---------

Aplacadora de cantos de c. c. estacionaria PEB200TRC



2.053,80 €

B1

Ref. 5050200 (EAN13: 8421752089334)

830 W
espesor canto 0,4-3 mm
Temperatura de trabajo 170°C
Velocidad de alimentación 3,6 mts/min

Permite también el uso como portátil

Accesorios opcionales (EAN13: 8421752)



Mesa trabajo transportable EB58K · Ref. 5846351 (EAN13: 079755)	346,60 €
Cjto. rodillo auxiliar PEB250 · Ref. 5046764 (EAN13: 099722)	46,40 €

B1

Aplacadora de cantos c. c. estacionaria PEB250TRC



2.311,30 €

B1

Ref. 5050300 (EAN13: 8421752089372)



830 W
 espesor del canto 0,4-3 mm
 Temperatura de trabajo regulable 120-200°C
 Velocidad de alimentación regulable 2-4-5 y 6 mts/min
Permite también el uso como portátil

Accesorios opcionales (EAN13: 8421752)

Mesa trabajo transportable EB58K · Ref. 5846351 (EAN13: 079755)	346,60 €
Cjto. rodillo auxiliar PEB250 · Ref. 5046764 (EAN13: 099722)	46,40 €

Mesa estacionaria MEB100 (para PEB50/150/200/250)



196,70 €

B1

Ref. 5046845 (EAN13: 8421752103542)



Junto con las aplacadoras de cantos PEB50, PEB150, PEB200 ó PEB250 se convierte fácilmente en una aplacadora de cantos estacionaria.

Accesorios opcionales (EAN13: 8421752)

Cjto. rodillo MEB100 · Ref. 5046862 (EAN13: 103559)	33,00 €
Cortador RC50T+ portarrollos · Ref. 5046266 (EAN13: 079472)	227,10 €
Mesa trabajo transportable EB58K · Ref. 5846351 (EAN13: 079755)	346,60 €

Aplacadora de cantos de c. c. estacionaria PEB250TA



2.712,00 €

B1

Ref. 5050400 (EAN13: 8421752095069)

Mismas características que el modelo PEB250TRC, pero incluyendo corte de canto automático.



Accesorios opcionales (EAN13: 8421752)

Mesa trabajo transportable EB58K · Ref. 5846351 (EAN13: 079755)	346,60 €
Cjto. rodillo auxiliar PEB250 · Ref. 5046764 (EAN13: 099722)	46,40 €

Mesa estacionaria MEB250 (para PEB200 y PEB250)



611,30 €

B1

Ref. 5046525 (EAN13: 8421752089327)



Junto con las aplacadoras de cantos PEB250 ó PEB200 se convierte fácilmente en una aplacadora de cantos estacionaria.

Accesorios opcionales (EAN13: 8421752)

Mesa trabajo transportable EB58K · Ref. 5846351 (EAN13: 079755)	346,60 €
-----------------------------------------------------------------	----------

Aplacadora de cantos de c. c. estacionaria PEB250TRM



3.682,30 €

B1

Ref. 5050500 (EAN13: 8421752097070)

Mismas características que el modelo PEB250TA, pero incluyendo perfilador AK97NW, Extension guía y RP80-MEB.



Accesorios opcionales (EAN13: 8421752)

Mesa trabajo transportable EB58K · Ref. 5846351 (EAN13: 079755)	346,60 €
Cjto. rodillo auxiliar PEB250 · Ref. 5046764 (EAN13: 099722)	46,40 €

Mesa corte aut. MEB250A (para PEB200 y PEB250)



1.236,00 €

B1

Ref. 5046586 (EAN13: 8421752095052)

Mismas características que mod. MEB250, pero incluyendo corte canto automático.



Accesorios opcionales (EAN13: 8421752)

Mesa trabajo transportable EB58K · Ref. 5846351 (EAN13: 079755)	346,60 €
-----------------------------------------------------------------	----------

APLACADO DE CANTOS

B1 ■ C ■

Y ACCESORIOS

45



Mesa inclinable MI250

191,10 €

B1

Ref. 5046686 (EAN13: 8421752098343)

Mesa inclinable. Especialmente diseñado para bandas paneles inglete con una inclinación de 15° a 50°.



Para MEB250, MEB250A, PEB200TRC, PEB250TRC, PEB250TA, PEB250TRM

Perfilador AK97NW+2 prensores + Rod.lzq rod.sal 729,20 €

Ref. 5046703 (EAN13: 8421752098671)

Compatible sólo para modelos fabricados a partir del 2015.



Incluye Perfilador AK97NW+prensores+rodillo
Para MEB250, MEB250A, PEB200TRC, PEB250TRC, PEB250TA

Extensión guía mesa

48,90 €

B1

Ref. 5046704 (EAN13: 8421752098695)

Compatible sólo para modelos fabricados a partir del 2015.



Para MEB250, MEB250A, PEB200TRC, PEB250TRC, PEB250TA

Prensor paneles RP80 + soporte

124,10 €

B1

Ref. 5046705 (EAN13: 8421752098688)

Para MEB250A, PEB250TA



Cjto cortador + portarrollos RC50T

227,10 €

B1

Ref. 5046266 (EAN13: 8421752079472)

Para MEB250 y MEB100



Cjto rodillo auxiliar PEB250

46,40 €

B1

Ref. 5046764 (EAN13: 8421752099722)

Aplacado óptimo en lugares de difícil acceso como esquinas o curvas cóncavas con un radio acusado.

Para PEB200TRC, PEB250TRC, PEB250TA, PEB250TRM



Cjto rodillo MEB100

33,00 €

B1

Ref. 5046862 (EAN13: 8421752103559)

Para la realización de formas curvas



Bote cola termofusible 4 Kg

44,00 €

C

Ref. 2599266 (EAN13: 8421752069831)

Cola para PEB200+, PEB250+, PEB200TRC y PEB250TRC



Agente limpiador Hotmelt (0,75 Kg)

29,90 €

C

Ref. 8599284 (EAN13: 8421752120785)

NOVEDAD

Para PEB200+, PEB250+, PEB200TRC y PEB250TRC



Mesa trabajo transportable EB58K

346,60 €

B1

Ref. 5846351 (EAN13: 8421752079755)

Acoplamiento especial para colocación de la mesa MEB250 y MEB100

Dimensiones mesa 840x350 mm
alturas de la mesa en sus posiciones de trabajo 810, 734, 621 y 383 mm
peso máximo soportado 100 Kg
Color negro



Mesa de trabajo transportable para los modelos:

PEB200TRC, PEB250TRC, PEB250TA, PEB250TRM, MEB250, MEB250A, MEB100

Prensor paneles RP80 + soporte

124,10 €

B1

Ref. 5046705 (EAN13: 8421752098688)

Para MEB250A, PEB250TA



Cantspray

16,90* €

C

Ref. 6399082 (EAN13: 8421752639829)

Antiadherente sin silicona para aplacadoras de cantos.
Cajas de 12 unidades



* Precio unitario

Netspray

16,90* €

C

Ref. 8599694 (EAN13: 8421752097292)

Limpiador multiusos
Cajas de 6 unidades



* Precio unitario

Expositor Cantspray & Netspray

101,20 €

C

Ref. 8546692 (EAN13: 8421752098374)

3 cantspray + 3 netspray



APLACADO DE CANTOS

A ■ B1 ■ C ■

Y ACCESORIOS

46



Aplacadora de cantos pre-encolados AG98F 276,20 €

B1

Ref. **5200200** (EAN13: 8421752003071)

1.500 W
 grueso máx. del canto: 50 mm
 (con espesor de 1 mm)
 temperatura I: 300° C
 II: 525° C
 caudal aproximado 400 l/min



Accesorios opcionales (EAN13: 8421752)

Rodillo prensor inclinado 4° · Ref. **5246025** (EAN13: 002593)

16,70 €

Aplacadora de cantos pre-encolados AG98E 306,50 €

B1

Ref. **5200300** (EAN13: 8421752037472)

1.500 W
 grueso máx. del canto: 50 mm (con espesor de 1 mm)
 anchura máx. rebajo 40,5 mm
 temperatura I: 300° C
 II: 525° C
 altura min. solape 4,5 mm
 caudal aproximado 400 l/min

Para galces (rebajos) y solapes



Accesorios opcionales (EAN13: 8421752)

Rodillo prensor inclinado 4° · Ref. **5246194** (EAN13: 038035)

16,70 €

Aplacadora de cantos pre-encolados AG98R 328,30 €

B1

Ref. **5200400** (EAN13: 8421752072374)

Aplacado cantos en rollo (hasta 1 mm de espesor)
 y en tiras precortadas (hasta 3 mm de espesor)
 Guía del canto para tiras pre-cortadas.

1.500 W
 grueso máx. del canto: 50 mm (espesor de 1 mm en rollo)
 grueso máx. del canto: 25 mm
 (espesor de 3 mm en tira pre-cortada)
 temperatura I: 300° C
 II: 525° C
 caudal aproximado 400 l/min



Accesorios opcionales (EAN13: 8421752)

Rodillo prensor inclinado 4° · Ref. **5246025** (EAN13: 002593)

16,70 €

Para AG98E, AG98F, AG98R

Cuchilla · Ref. **5231010** · EAN13: 8421752019973



5,90 €

Set AG52F (incluye AG98F + AU93 + RC21E)

305,50 €

B1

Ref. **5200100** (EAN13: 8421752019683)



Pistola decapadora PD52X

89,60 €

A

Ref. **5200500** (EAN13: 8421752094970)

1.500 W
 temperatura I: 300° C
 II: 525° C
 caudal aproximado 400 l/min



Incluye boquilla



APLACADO DE CANTOS

Y ACCESORIOS

A ■ C ■

47



Perfilador AU93

18,50 €

A

Ref. **2800000** (EAN13: 8421752280007)

Corta y perfila las dos caras simultáneamente.

Cajas de 6 unidades



Retestador RC21E

33,00 €

A

Ref. **2100000** (EAN13: 8421752000889)

Corta el canto sobrante por ambos extremos del panel. Corta cantos de hasta 54 mm de ancho y hasta 0,6 mm de espesor

Cajas de 4 unidades



Kit Perfilador AU93+Retestador RC21E

38,10 €

A

Ref. **2800086** (EAN13: 8421752044289)

Corta y perfila las dos caras simultáneamente

Corta el canto sobrante por ambos extremos del panel. Corta cantos de hasta 54 mm de ancho.

Cajas de 3 unidades



Retestador RC321S Doble

85,50 €

A

Ref. **5245922** (EAN13: 8421752075900)

Para paneles rectos o circulares.

Corta el canto sobrante por ambos extremos del panel. Corta cantos de hasta 55 mm de ancho y 1 mm de espesor o de 25 mm de ancho y 3 mm de espesor

Accesorios opcionales (EAN13: 8421752)

Cuchilla móvil retestador · Ref. **5231097** (EAN13: 071445) 6,90 €

Cuchilla fija retestador · Ref. **5231099** (EAN13: 071452) 9,80 €

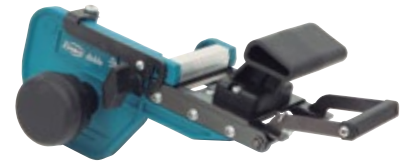

Retestador RC421

187,50 €

A

Ref. **5246100** (EAN13: 8421752103719)

Para paneles rectos.

Corta el canto sobrante por ambos extremos del panel. Corta cantos de hasta 55 mm de ancho y 3 mm de espesor. Corte en ángulos abiertos hasta 120° y ángulos cerrados hasta 45°.



Rascador de cantos

18,50 €

A

Ref. **5031110** (EAN13: 8421752098701)

Proporciona un acabado profesional cuando quedan restos de cola o rebabas.

Caja de 4 unidades



Accesorios opcionales AU93 y RC21E

EAN13: 8421752

Juego 6 cuchillas perfilador (AU93) · Ref. **2850083** (EAN13: 285835) 5,70 €

Juego 2 cuchillas (RC21E) · Ref. **2150112** (EAN13: 000933) 12,40 €

Retestador RC221R

41,70 €

A

Ref. **2100600** (EAN13: 8421752066991)

Corta el canto sobrante por ambos extremos del panel. Corta cantos de hasta 45 mm de ancho y 2 mm de espesor

Cajas de 4 unidades



Accesorios opcionales (EAN13: 8421752)

Cuchilla · Ref. **2131101** (EAN13: 072480) 12,50 €

Rascador Perfilador RP28

24,20 €

A

Ref. **2800200** (EAN13: 8421752102538)

Perfila y recorta cantos de hasta 1,5 mm de espesor.

Accesorios opcionales (EAN13: 8421752)

Cuchilla · Ref. **2831022** (EAN13: 102583) 5,70 €



ENCOLADORAS 48

A ■ B1 ■ F ■

Y ACCESORIOS



Encoladora manual EM25D

132,90 €

A

Ref. **2500100** (EAN13: 8421752000032)

Encoladora manual EM26D

117,90 €

A

Ref. **2600100** (EAN13: 8421752000025)

anchura rodillo inferior 122 mm
anchura rodillo superior 92 mm · 2,1 Kg

El mod. EM25D lleva rodillo superior



Accesorios opcionales (EAN13: 8421752)

Rodillo esponjoso · Ref. **2504005** (EAN13: 001893)



33,90 €

Rodillo duro Poliuretano · Ref. **2504065** (EAN13: 001909)



22,90 €

Encoladora manual EM125T

183,30 €

A

Ref. **2500300** (EAN13: 8421752078949)

Encoladora manual EM126T

166,90 €

A

Ref. **2600300** (EAN13: 8421752078956)

anchura rodillo inferior 180 mm
anchura rodillo superior (EM125T) 92 mm · 2,37 Kg

El mod. EM125T lleva rodillo superior

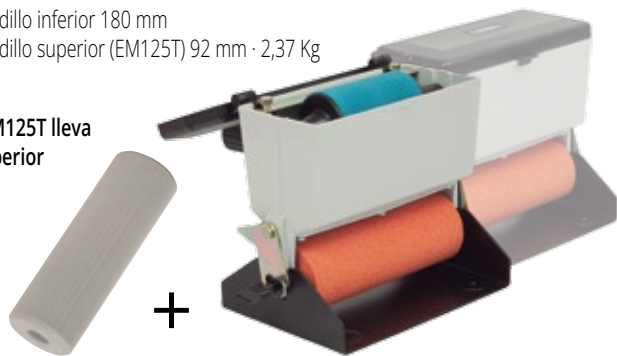

Ref. **2504280**

Accesorios opcionales (EAN13: 8421752)

Rodillo esponjoso · Ref. **2504279** (EAN13: 078321)



46,80 €

Rodillo duro Poliuretano · Ref. **2504280** (EAN13: 078420)



30,80 €

Set encolador manual SEM1

19,10 €

A

Ref. **2546409** (EAN13: 8421752086371)



Cajas expositor de 6 unidades

Presor encolados L100

38,10 €

B1

Ref. **2546439** (EAN13: 8421752087026)



Anchura del rodillo: 100 mm

Presor encolados L160

40,20 €

B1

Ref. **2546440** (EAN13: 8421752087033)



Anchura del rodillo: 160 mm

Virutex[®]



Interruptores



Para modelos · EAN13: 8421752

F71-E70N-P75-E70 · Ref. 1015001 · EAN13: 001435	20,50 €
RA17D-FR29C-FR29K-FR29M-O81N-RO56D-Z81N-I81N-C93N AI97N-AB11-AB11C-RT88C-FR92D-DE87C-FR56E-CR94D-RZ70M FR117N · Ref. 1215023 · EAN13: 000902	12,00 €
PR25P-DV25P-PR25PVJ · Ref. 1615019 · EAN13: 005549	5,10 €
Caja mando con interruptor FC16l Ref. 1645369 · EAN13: 048348	16,70 €
FRE317S-FR66P-FC16S-FC116U · Ref. 1715064 · EAN13: 075894	6,40 €
FRE317VD · Ref. 1715082 · EAN13: 101845	6,40 €
CE20J-GR20L-LR46L-LRE46L-RTE146L-RTE46L-PDE446L-FR177M FR178M-GR120P-CE120P-RT188N-PA162P-FR129N-AB111N RZ170N-FR192N-RO156N-FR156N-FR217S-FR292R-RZ270S FR256N-FR817T-FR356Z-FR129VB-AB181-RA17VB-FR192VG-RA17VG RT188VJ · Ref. 2015043 · EAN13: 047228	7,00 €
B65-C67 · Ref. 2315002 · EAN13: 231023	43,80 €
(con enclavamiento a la marcha) AS93-AL96-M75-K75-TM33H-TS33H-TM43D-TM33E-TS33E-AJ97 H71-LR86C-LRE86C-RT91C-CE89C-LB31E-TS48D-TM43J-TS48J TM43L-TS48L-LR67B-LR67D (*) · Ref. 3015014 · EAN13: 301146	7,00 €
TM33L-TS33L-TM233T-MT-TM233T-TS233T-MT-TS233T-TM333TC TM33W-TS33W-TM233WT-TS233WT · Ref. 3369109 · EAN13: 108943	10,30 €
SCB324 · Ref. 3415006 · EAN13: 117983	5,80 €
SC134L · Ref. 3415039 · EAN13: 052727	12,00 €
SC234L · Ref. 3415048 · EAN13: 052826	8,10 €
SC324Y · Ref. 3415080 · EAN13: 097414	3,40 €
SC34D · Ref. 3468124 · EAN13: 002036	12,00 €
(con paro enclavado) CE35E-CE89E-CE89C-J71-CE24E-V79-A92-AP98-CE96H-FR98H CE23N-CE123N-CE223X-RM95R-RM95S (**) Ref. 3515034 · EAN13: 000926	6,60 €
L75-AF11 · Ref. 4015017 · EAN13: 002111	66,80 €
FR160P-FRE160P · Ref. 6015051 · EAN13: 067646	8,60 €
FR66F-FR66P-FC16S-FC116U · Ref. 6615036 · EAN13: 023222	6,60 €
LR67L · Ref. 6715047 · EAN13: 050204	6,40 €
RV70S-RMV70S-RV170S-RV70U-RMV70U-RV170U-RV70VL RV170VL · Ref. 7015065 · EAN13: 079984	11,40 €
TM72C-TM73C-TS72C-TS73C-TM172T-MT-TM172T-TS172T-MT TS172T · Ref. 7215029 · EAN13: 002876	30,10 €
Interruptor TM72C con freno mecánico · Ref. 7215034 · EAN13: 037281	25,90 €
SR74C-SR74K · Ref. 7415031 · EAN13: 002890	6,60 €
SRI174T · Ref. 7415062 · EAN13: 072961	5,80 €
SR165 · Ref. 7415084 · EAN13: 106185	4,80 €
X80-Y80-XA80-YA80-YB80-Q76-R76 · Ref. 7515007 · EAN13: 002920	45,80 €
FR277R-FR278R · Ref. 7715052 · EAN13: 066014	9,20 €
AS82B · Ref. 8215028 · EAN13: 028722	8,10 €
AS182K-AS282K-AS382L · Ref. 8215046 · EAN13: 045804	15,60 €
Conmutador 3p. ASC482U · Ref. 8268355 · EAN13: 073449	14,60 €
LR84H-LRE84H-LRT84H-RTE84H-LR184N · Ref. 8415039 · EAN13: 038783	5,10 €

Interruptores



Para modelos · EAN13: 8421752

LR84H-LRE84H-LRT84H-RTE84H-LR184N-LR284R Ref. 8415058 · EAN13: 071636	5,10 €
SR90J · Ref. 9015045 · EAN13: 044661	18,20 €
LR93D-LR93E · Ref. 9315032 · EAN13: 031272	6,40 €
(sin enclavamientos) BL96-TS48D-V79 · Ref. 9515004 · EAN13: 031753	6,60 €
CE53S · Ref. 9515054 · EAN13: 081017	5,80 €
LPM97S · Ref. 9715066 · EAN13: 076167	9,80 €
LPC97S · Ref. 9715067 · EAN13: 076679	3,90 €
Para LPC97S número mayor de 1348 · Ref. 9715069 · EAN13: 077966	5,10 €

Escobillas



Para modelos · (Juegos de 2 un.) · EAN13: 8421752

F71-E70 · Ref. 1017001 · EAN13: 001442	20,50 €
Z81N-I81N-O81N-C93N-AI97N-AK97-AB11 · Ref. 1217006 EAN13: 121065	7,80 €
FRE317VD · Ref. 1717072 · EAN13: 103900	9,90 €
CE20J-GR20L · Ref. 2017024 · EAN13: 047211	5,00 €
CE24E-AP98-CE53S-LB31E/A-FR66F-FR98H-AS93-TM33E-TM43D TS48D-V79-MC16I-FR66P-M75-AL96 · Ref. 2417021 · EAN13: 043633	5,80 €
TM43D-TS48D-TM33E-K75-AJ97-P75-E70N-H71-LR86C-RT91C LRE86C-B65-C67 · Ref. 3017005 · EAN13: 301054	10,70 €
TM33H-TS33H-TM43J-TS48J-TM33L-TS33L-TM43L-TS48L-FR160P RM95S-TM233T-MT-TM233T-TS233T-MT-TS233T-TM33W-TS33W TM233WT-TS233WT · Ref. 3317022 · EAN13: 039766	10,10 €
SC34D · Ref. 3417013 · EAN13: 002012	5,80 €
SC134L-SC234L · Ref. 3417032 · EAN13: 052109	7,00 €
SC324Y · Ref. 3417064 · EAN13: 098282	4,90 €
J71-CE89C · Ref. 3517004 · EAN13: 351042	8,10 €
CE35E-CE89E-CE96H-CE23N-CE123N-CE223X · Ref. 3517016 EAN13: 001244	8,40 €
LR46L-LRE46L-RTE146L-RTE46L-PDE446L-RZ270S Ref. 4617031 · EAN13: 055643	5,10 €
FRE160P-FRE317S-RM95S · Ref. 6017047 · EAN13: 073289	7,50 €
LR67B-LR67D-LR67L · Ref. 6717008 · EAN13: 002715	3,50 €
G71 · Ref. 7017003 · EAN13: 002845	12,60 €
RV70S-RMV70S-RV170S-RV70U-RMV70U-RV170U-RV70VL RV170VL · Ref. 7017049 · EAN13: 079991	5,10 €
SRI174T · Ref. 7417044 · EAN13: 073067	4,50 €
SR165 · Ref. 7417074 · EAN13: 106192	3,70 €
SR74C-SR74K-FR77C-FR78C-FR177M-FR178M-FR277R-FR278R (Con portaescobillas) · Ref. 7418018 · EAN13: 002906	14,50 €
RA17D-FR29C-FR29K-FR29M-RO56D-AB11C-DE87C-RT88C-FR92D FR56E-CR94D-RZ70M-FR117N · Ref. 7917010 · EAN13: 000919	5,10 €
AS82B (modelos antiguos) · Ref. 8217009 · EAN13: 028739	8,40 €
AS182K-AS282K-AS382L · Ref. 8217033 · EAN13: 055292	19,10 €

(*) con enclavamiento a la marcha (**) con paro enclavado

RECAMBIOS

Y ACCESORIOS

F ■

50



Escobillas

Para modelos · (Juegos de 2 un.) · EAN13: 8421752	
ASC482U · Ref. 8217048 · EAN13: 073456	7,50 €
AS82B (Con portaescobillas) · Ref. 8218028 · EAN13: 044401	15,60 €
LR84H·LRE84H·LRT84H·RTE84H·LR184N Ref. 8417019 · EAN13: 040106	5,60 €
SR90J · Ref. 9017029 · EAN13: 045019	6,40 €
GR120P·CE120P·RT188N·PA162P·FR129N·AB111N·RZ170N FR192N·RO156N·FR156N·FR217S·FR292R·FR256N·FR356Z FR129VB·AB181·RA17VB·FR192VG·RA17VG · RT188VJ Ref. 9217035 · EAN13: 061224	4,70 €
LR93D·LR93E · Ref. 9317012 · EAN13: 031289	3,50 €
LPM97S · Ref. 9717051 · EAN13: 077300	6,00 €
LPC97S · Ref. 9717053 · EAN13: 076686	5,10 €



Correas

Para modelos · EAN13: 8421752	
Dentada CE20J·GR20L·GR120P·CE120P Ref. 2087088 · EAN13: 048010	10,30 €
Dentada B65·A92·C67 · Ref. 2387003 · EAN13: 238039	10,30 €
Dentada CE24E · Ref. 2487081 · EAN13: 001343	10,30 €
Dentada M75·LB31E · Ref. 3087021 · EAN13: 308213	10,30 €
Dentada TM33E·TS33E·TM33H·TS33H·TM33L·TS33L·TM233T TM233T·MT·TS233T·TS233T·MT·TM33W·TS33W·TM233WT TS233WT · Ref. 3387081 · EAN13: 001350	11,40 €
Plana J71 · Ref. 3587013 · EAN13: 002043	31,80 €
Dentada J71 · Ref. 3587037 · EAN13: 358379	8,90 €
Dentada CE35E·CE89E·CE96H·CE23N·CE123N·CE223X Ref. 3587079 · EAN13: 001183	8,90 €
Dentada L75·AF11 · Ref. 4087028 · EAN13: 408289	10,40 €
Dentada AL/BL96·TM43D·TS48D·TM43J·TS48J·TM43L·TS48L Ref. 4387059 · EAN13: 000179	11,40 €
Dentada CE53S · Ref. 5387111 · EAN13: 080959	9,90 €
Dentada EB25·EB30·EB35 · Ref. 6387066 · EAN13: 002654	157,20 €
Dentada P75·AP98 · Ref. 6587043 · EAN13: 658431	8,90 €



Pinzas

Descripción (modelos) · EAN13: 8421752	
Pinza Ø 6 (F71·E70) · Ref. 1021006 · EAN13: 001459	15,60 €
Pinza Ø 8 (Z81·Z81N·FR29C·FR29K·FR29M·FR56E·FR92D·RA17D RO56D·FR117N·FR817T·FR129N·FR192N·FR217S·FR292R RO156N·FR156N·FR256N·RA17VB·FR129VB·FR192VG·RA17VG) Ref. 1222024 · EAN13: 122246	16,20 €
Pinza Ø 6 (Z81·Z81N·FR29C·FR29K·FR29M·FR56E·FR92D·RA17D RO56D·FR117N·FR817T·FR129N·FR192N·FR217S·FR292R RO156N·FR156N·FR256N·FR356Z·RA17VB·FR129VB·AB181 FR192VG·RA17VG) · Ref. 1222084 · EAN13: 001565	16,70 €



Pinzas

Descripción (modelos) · EAN13: 8421752	
Pinza Ø 6,35 (Z81·Z81N·FR29C·FR29K·FR29M·FR56E FR92D·RA17D·RO56D·FR117N·FR817T·FR129N·FR192N FR217S·FR292R·RO156N·FR156N·FR256N·FR356Z RA17VB·FR129VB·AB181·FR192VG·RA17VG) Ref. 1222085 · EAN13: 001572	16,90 €
Pinza Ø 12 (FRE317VD) · Ref. 1721616 · EAN13: 103917	19,70 €
Pinza Ø 6 (FRB300) · Ref. 3021152 · EAN13: 116337	11,10 €
Pinza Ø 8 (FRB300) · Ref. 3021153 · EAN13: 116344	11,10 €
Reductor de 12 a 8 (FR160P·FRE160P·FRE317S) Ref. 6022387 · EAN13: 062863	11,30 €
Reductor de 12 a 6 (FR160P·FRE160P·FRE317S) Ref. 6022388 · EAN13: 062870	11,30 €
Reductor de 12 a 10 (FR160P·FRE160P·FRE317S) Ref. 6022391 · EAN13: 075818	14,10 €
Pinza Ø 6 (AS93·E70N·FR66F·FR66P) · Ref. 6027020 · EAN13: 002630	16,80 €
Pinza Ø 8 (AS93·E70N·FR66F·FR66P) · Ref. 6027056 · EAN13: 602564	16,80 €
Pinza Ø 12 (FR160P·FRE160P·FRE317S) · Ref. 6027103 · EAN13: 064454	21,00 €
Pinza Ø 6,35 (AS93·E70N·FR66F·FR66P) Ref. 6727020 · EAN13: 002722	15,60 €
Pinza Ø 8 + TUERCA (FR77C·FR78C·FR177M·FR178M·FR277R FR278R) · Ref. 7746767 · EAN13: 101142	28,20 €
Reductor de Ø 8 a Ø 6 (FR77C·FR78C·FR177M·FR178M FR277R·FR278R) · Ref. 7722116 · EAN13: 002968	7,60 €



Varios

Descripción · EAN13: 8421752	
Maletín completo CE223X · Ref. 2394547 · EAN13: 095403	43,90 €
Maletín completo SC134L · Ref. 3494285 · EAN13: 055612	15,60 €
Maletín completo SC234L · Ref. 3494286 · EAN13: 055629	16,80 €
Maleta transporte SRI174T · Ref. 7494476 · EAN13: 073159	46,10 €
Maletín completo LR84H, LRE84H y LRT84H Ref. 8494217 · EAN13: 044067	22,30 €
Maletín FR129VB·RV70S/U·RV170S/U · Ref. 9594433 · EAN13: 068766	50,00 €
Funda transporte RM95S · Ref. 9594434 · EAN13: 067325	51,10 €
Maleta transporte trolley · Ref. 9594485 · EAN13: 080003	143,30 €
Maletín LPM97S · Ref. 9794490 · EAN13: 076600	25,90 €
Bolsa de transporte LPC97S · Ref. 9799598 · EAN13: 077003	30,10 €
Bolsa de transporte · Ref. 4099274 · EAN13: 117525	22,70 €
Maleta Transport plus M1 · Ref. 1094578 · EAN13: 104211	55,70 €
Maleta Transport plus M2 · Ref. 1094579 · EAN13: 104204	75,60 €

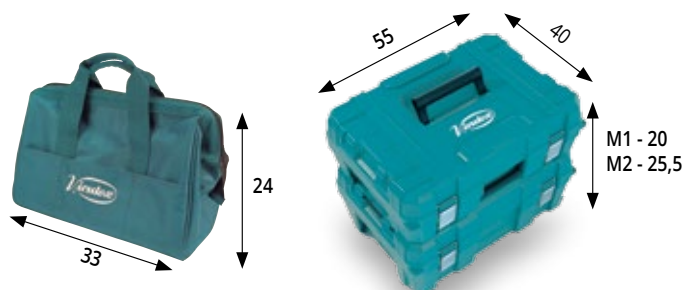

RECAMBIOS 51

Y ACCESORIOS



PLANTILLAS PARA AV93, A093 Y AM94

(COPIA CON FRESAS DE 7.6 MM DE DIÁMETRO)

(*) Código EAN13

Ref.	8421752*	Fabricante	Largo(mm)	Referencia	Galce(mm)	€
1933071	007529	CEUR	95	403	35	4,40
3635045	014190	CAZALIS	100	53/55 C	35	19,70
3635001	013803	AMIG	110	403	35	19,70
3635004	013834	CEUR	140	403	35	19,70
3635005	013841	CEUR	140	403	45	19,70
3635006	013858	HERMAN	140x80	201	45	19,70

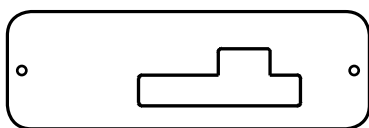

Ref.	8421752*	Fabricante	Largo(mm)	Referencia	Galce(mm)	€
3635047	014213	CAZALIS	100	50/52/54 C	35	19,70
3635007	013865	MANCA	100	120/310/312/320	35	19,70
3635008	013872	MANCA	100	120/310/312/-S	35	19,70
3635009	013889	MANCA	120	120/310/312/320	35	19,70
3635010	013896	MANCA	120	120/310/312/320	45	19,70
3635011	013902	MANCA	120	120/310/312/-S	35	19,70
3635012	013919	MANCA	140	120/310/312/320	35	19,70
3635013	013926	MANCA	140	120/310/312/320	45	19,70

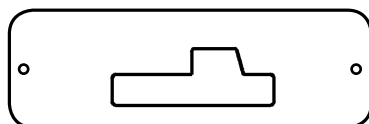

Ref.	8421752*	Fabricante	Largo(mm)	Referencia	Galce(mm)	€
3635014	013933	BARINAGA	100	200/212/215-S	35	19,70
3635015	013940	BARINAGA	100	300/212/215/216	35	19,70

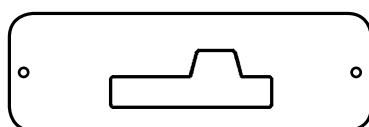

Ref.	8421752*	Fabricante	Largo(mm)	Referencia	Galce(mm)	€
3635031	014107	MANCA	70	321-331	35	19,70
3635034	014138	AyR	75	950 PE	35	19,70
3635032	014114	MANCA	80	321-331	35	19,70
3635019	013988	AyR	90	950 PE	35	19,70
3635033	014121	AyR	90	950 PA	45	19,70
3635029	014084	MANCA	90	321-331	35	19,70
3635017	013964	MANCA	100	360/360L/360R	45	19,70
3635028	014077	MANCA	100	321-331	45	19,70
3635018	013971	MANCA	120	360/360L/360R	45	19,70

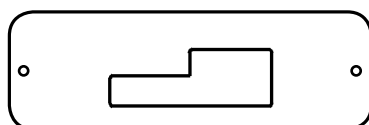

Ref.	8421752*	Fabricante	Largo(mm)	Referencia	Galce(mm)	€
3635035*	014145	AMIG	95	405/407/408-PR	35	19,70
3635037	014169	BARINAGA	95	205/225-PR	35	19,70
3635020	013995	BARINAGA	100	208/209/217/S-PR	35	19,70
3635022	014015	MANCA	100	410/412/420/S-PR	35	19,70
3635044	014183	CAZALIS	100	53/55 C-R	35	19,70
3635152	049673	AMIG	100	405/407	35	19,70
3635154	049697	BYP	100	305/307	35	19,70
3635156	049710	BARINAGA	80	208/209/217/S-PR	35	19,70
3635158	049734	MANCA	120	410/412/420/SPR	35	19,70

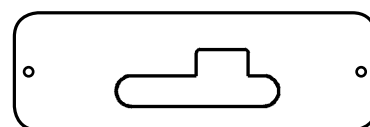

*Cod. 3635035 en calidad acero obligatorio mandar muestra

Ref.	8421752*	Fabricante	Largo(mm)	Referencia	Galce(mm)	€
3635046	014206	CAZALIS	100	50/52/54 C-R	35	19,70
3635023	014022	MANCA	100	120/310/312/SPR	35	19,70
3635049	014237	MANCA	120	120/310/312/320-PR	35	19,70
3635024	014039	MANCA	140	120/310/312/320-PR	35	19,70
3635025	014046	MANCA	140	120/310/312/320-PR	45	19,70
3635160	049758	MANCA	100	120/310/312/320-PR	35	19,70

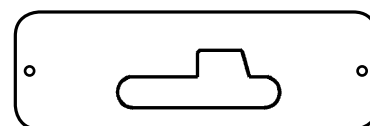

Ref.	8421752*	Fabricante	Largo(mm)	Referencia	Galce(mm)	€
3635036	014152	ET	130x85	2530	45	19,70
3635026	014053	HERMAN	150x80	101/102/103/104	45	19,70
3635026	014053	AMIG	150x80	561-565-567	45	19,70
3635026	014053	TOVER	150x80	906L/906C	45	19,70
3635027	014060	CEUR	150x80	904 RC-RL	45	19,70

PLANTILLAS PARA PUERTAS BLINDADAS

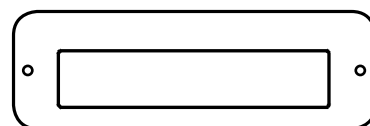

Bajo pedido es posible fabricar plantillas para cualquier modelo de pernio, bisagra y cerradura. (Para uso con los Portaplantillas AV93, A093 y AM94)

RECAMBIOS 52

Y ACCESORIOS



C ■

PLANTILLAS PARA FR129VB

(COPIA CON FRESAS DE 7,6 MM DE DIÁMETRO)

(*) Código EAN13

Ref.	8421752*	Fabricante	Largo (mm)	Referencia	Galce (mm)	€
2935102	010062	AMIG	95	403/406	35	19,70
2935141	010437	CEUR	95	403	35	4,40
2935145	010451	CAZALIS	100	53/55 C	35	19,70
2935101	010055	AMIG	110	403	35	19,70
2935104	010086	CEUR	140	403	35	19,70
2935105	010093	CEUR	140	403	45	19,70
2935106	010109	HERMAN	140x80	201	45	19,70
2935130	010345	CEUR	150x90	405	45	19,70

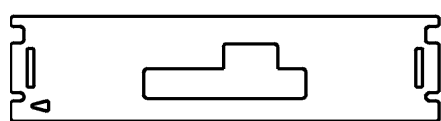

Ref.	8421752*	Fabricante	Largo (mm)	Referencia	Galce (mm)	€
2935147	010475	CAZALIS	100	50/52/54 C	35	19,70
2935108	010123	MANCA	100	120/310/312/-S	35	19,70
2935109	010130	MANCA	120	120/310/312/320	35	19,70
2935110	010147	MANCA	120	120/310/312/320	45	19,70
2935111	010154	MANCA	120	120/310/312/-S	35	19,70
2935112	010161	MANCA	140	120/310/312/320	35	19,70
2935113	010178	MANCA	140	120/310/312/320	45	19,70

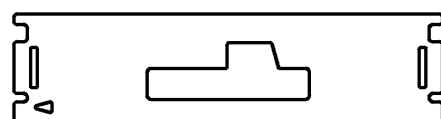

Ref.	8421752*	Fabricante	Largo (mm)	Referencia	Galce (mm)	€
2935114	010185	BARINAGA	100	200/212/215-S	35	19,70
2935115	010192	BARINAGA	100	300/212/215/216	35	19,70

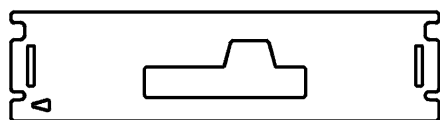

Ref.	8421752*	Fabricante	Largo (mm)	Referencia	Galce (mm)	€
2935131	010352	MANCA	70	321-331	35	19,70
2935134	010383	AyR	75	950 PE	35	19,70
2935132	010369	MANCA	80	321-331	35	19,70
2935119	010239	AyR	90	950 PE	35	19,70
2935133	010376	AyR	90	950 PA	45	19,70
2935129	010338	MANCA	90	321-331	35	19,70
2935116	010208	MANCA	100	360/360L/360R	35	19,70
2935117	010215	MANCA	100	360/360L/360R	45	19,70
2935128	010321	MANCA	100	321-331	45	19,70
2935118	010222	MANCA	120	360/360L/360R	45	19,70

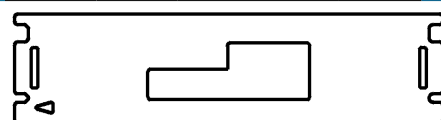

Ref.	8421752*	Fabricante	Largo (mm)	Referencia	Galce (mm)	€
2935149	036895	AMIG	80	405/407-PR	30	19,70
2935135*	010390	AMIG	95	405/407/408-PR	35	19,70
2935137	010413	BARINAGA	95	205/225-PR	35	19,70
2935120	010246	BARINAGA	100	208/209/217/S-PR	35	19,70
2935122	010260	MANCA	100	410/412/420/S-PR	35	19,70
2935144	010444	CAZALIS	100	53/55 C-R	35	19,70
2935153	049680	AMIG	100	405/407	35	19,70
2935155	049703	BYP	100	305/307	35	19,70
2935157	049727	BARINAGA	80	208/209/217/S-PR	35	19,70
2935159	049741	MANCA	120	410/412/420/SPR	35	19,70

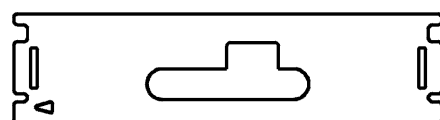

*Cod. 3635035 en calidad acero obligatorio mandar muestra

Ref.	8421752*	Fabricante	Largo (mm)	Referencia	Galce (mm)	€
2935146	010468	CAZALIS	100	50/52/54 C-R	35	19,70
2935123	010277	MANCA	100	120/310/312/SPR	35	19,70
2935148	010482	MANCA	120	120/310/312/320-PR	35	19,70
2935125	010291	MANCA	140	120/310/312/320-PR	45	19,70
2935161	049765	MANCA	100	120/310/312/320-PR	35	19,70

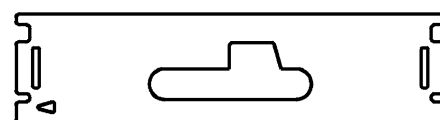

Ref.	8421752*	Fabricante	Largo (mm)	Referencia	Galce (mm)	€
2935136	010406	ET	130x85	2530	45	19,70
2935126	010307	HERMAN	150x80	101/102/103/104	45	19,70
2935126	010307	AMIG	150x80	561-565-567	45	19,70
2935126	010307	TOVER	150x80	906L/906C	45	19,70
2935127	010314	CEUR	150x80	904 RC-RL	45	19,70

PLANTILLAS PARA PUERTAS BLINDADAS

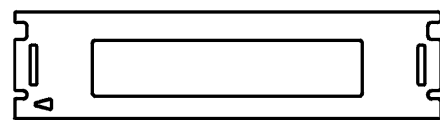

Bajo pedido es posible fabricar plantillas para cualquier modelo de pernio, bisagra y cerradura. (Para uso con la Fresadora FR129VB)

RECAMBIOS 53

Y ACCESORIOS



C ■

PLANTILLAS PARA FR129VB

PLANTILLAS PARA BISAGRAS INVISIBLES

(*) Código EAN13

Ref.	8421752*	Fabricante	Ø fresa (mm)	Referencia	Galce (mm)	€
2935164	100466	SIMONSWERK	16	TE240 3D (DOOR)	35	19,70
2935165	100473	SIMONSWERK	16	TE240 3D (FRAME)	35	19,70
2935166	100480	SIMONSWERK	20	TE340 3D	45	19,70
2935167	100497	KUBICA	20	27	45	19,70
2935168	100503	KUBICA	20	K6200	35	19,70
2935169	101418	KUBIKINA	14	K6100		19,70
2935170	101425	ROB	15	BKS 510.03	30	19,70
2935171	101432	KUBICA	15	K6700	40	19,70
2935172	101449	KUBICA	15	K6200	35	19,70
2935173	101456	ARGENTA	15	NEO M-6	40	19,70
2935174	101463	ARGENTA	15	NEO S-5	35	19,70
2935175	101470	ARGENTA	15	MEDIUM	40	19,70
2935176	101487	ARGENTA	15	SMALL	35	19,70
2935177	101494	SIMONSWERK	15	TE340	35	19,70
2935178	101500	SIMONSWERK	15	TE240 FRAME	30	19,70
2935179	101517	SIMONSWERK	15	TE240 DOOR	30	19,70
2935180	101524	KUBICA	15	K2400 (1)	30	19,70
2935181	101531	KUBICA	15	K2400 (2)	30	19,70
2935182	101548	KUBICA	15	K5080	40	19,70
2935183	101555	KUBICA	15	K6900	30	19,70
2935184	101562	KUBICA	15	K7000	35	19,70
2935185	101579	KUBICA	15	K7080	40	19,70
2935186	101586	OTLAV	15	IN300	40	19,70
2935189	101616	SIMONSWERK	20	TE340	42	19,70
2935190	101623	SIMONSWERK	20	TE540	42	19,70
2935191	101630	ARGENTA	20	SMALL	42	19,70
2935192	101661	KUBICA	16	K6200	35	19,70
2935193	101678	ARGENTA	20	MEDIUM	43	19,70
2935194	101685	KUBICA	16	K6200	42	19,70
2935195	101715	KUBICA	20	K6400	35	19,70
2935196	101722	BG	16	505-3D	35	19,70
2935197	101760	KUBICA	16	K6700	40	19,70
2935198	101777	ALFALUM	20	03485	35	19,70
2935199	101913	KUBICA	20	27	35	19,70
2935200	102064	KUBICA	16	K6200	40	19,70
2935201	102040	OTLAV	15	IN230	30	19,70
2935202	102071	KUBICA	16	K6700	35	19,70
2935203	102439	SOSS	16	208	35	19,70
2935204	102446	SOSS	16	212	35	19,70
2935205	102453	SOSS	16	216	35	19,70
2935206	102460	RICHELIEU	16	8960000106 FRAME	35	19,70
2935207	102477	RICHELIEU	16	8960000106 DOOR	35	19,70
2935208	102309	SIMONSWERK	16	TE340	35	19,70
2935209	102965	ARGENTA	20	SMALL	40	19,70
2935210	102972	ARGENTA	20	MEDIUM	40	19,70
2935211	103061	KUBICA	16	K6400	35	19,70
2935212	103078	KUBICA	16	K7080	45	19,70
2935213	103191	ARGENTA	20	SMALL	45	19,70
2935214	103184	KUBICA	20	K6700	43	19,70

Ref.	8421752*	Fabricante	Ø fresa (mm)	Referencia	Galce (mm)	€
2935215	103207	KUBICA	20	K6700	40	19,70
2935216	103214	KUBICA	20	K6200	43	19,70
2935217	103221	KUBICA	20	K6200	40	19,70
2935218	103238	SIMONSWERK	20	TE340	40	19,70
2935219	103245	ARGENTA	20	SMALL	43	19,70
2935220	103252	KUBICA	20	K7080	40	19,70
2935221	103665	KUBICA	15	K27	35	19,70
2935222	103658	KUBICA	15	K6400	30	19,70
2935223	103641	KUBICA	15	K7120	40	19,70
2935224	103634	KUBICA	15	K7200	40	19,70
2935225	103672	KUBICA	15	K8000	40	19,70
2935226	103405	SOSS	16	218	35	19,70
2935227	103467	JNF	20	IN.05.061	40	19,70
2935228	103474	JNF	16	IN.05.051	35	19,70
2935229	103481	SIMONSWERK	16	TE240	40	19,70
2935230	103498	SIMONSWERK	16	TE240 DOOR	40	19,70
2935231	103627	SIMONSWERK	15	TE540	40	19,70



Para otros modelos, galces y diámetros de fresa consultar.



RED DE SERVICIOS TÉCNICOS 54



ANDALUCÍA

ALMERÍA (04003)
REP.ELEC.JOSÉ SANCHEZ ALFARO S.L.
Mendez, 11
Tel. 950 230 010

CORDOBA (14006)
BOBINADOS PASTOR S.L.
Psje. Pintor Monserrat, 30
Tel. 958 467 618

ALBOLOTE (GRANADA) (18220)
REPARACIONES GRANADA, S.L.
C/ Capileira, nave 16-D
Polígono Juncaril
Tel. 958 467 618

HUELVA (21007)
INDUSTRIAS Y DEVANADOS DEL SUR S.A.
P.I. Tartessos C/d, nave 222
Tel. 959 657 219

JAEN (23001)
TALL. HIGUERAS
Ctra. Guardia, carril 4 lзда
Tel. 953 239 422

JEREZ DE LA FRONTERA (11405)
COMOSA
Urb. Torreblanca, bloque 7 local C
Tel. 956 348 501

SEVILLA (41015)
REYMAR
Sociología, 36 Parque Empresarial Nueva Torneo
Tel. 954 257 941

UBEDA (23400)
GABRIEL GONZALEZ MARTINEZ
Pol.Ind.los cerros c/ Cerrajería, 2
Tel. 953 754 957

MÁLAGA (29006)
FERZUM
Del Doctor Saenz de Tejada, 18
Tel. 952 352 941

ARAGÓN

HUESCA (22004)
TALL. ELEC. ESCUER S.L.
Encarnación, 10
Tel. 974 213 139

ZARAGOZA (50010)
MADEVENTA S.L.
Antonio Sangenís, 70-72
Tel. 976 331 675

TERUEL (44002)
ELECTRICIDAD SAZ S.L.
Ronda del Turia, 8 bajos
Tel. 978 622 147

ASTURIAS

GIJON (33209)
UNIGRAP
Ana María, 43
Tel. 985 162 833

BALEARES

SANTA EULALIA (07813)
TALLERES RIGO IBIZA C.B.
Ses Baldraques, 6 bajos
Tel. 971 310 463

MAHÓN (07714)
ELEC. MENORQUINA S.L.
Poima, Av.Cap Cavallería, 29A P. 91
Tel. 971 362 437

PALMA DE MALLORCA (07004)
TALLERES GUILLAMON
Merce Rododera, 11
Tel. 971 752 750

CASTILLA LA MANCHA

ALBACETE (02005)
GONZALEZ TEBAR, ESPJ
Teruel, 21
Tel. 967 228 762

VALDEPEÑAS (13300)
ELECTROMECHANICA MARQUES
Veracruz, 109
Tel. 926 313 011

TOLEDO (45006)
MOLPE
Pso. de la Rosa, 6-A local 2
Tel. 925 256 418

TEMBLEQUE (45780)

MANTEMA S.L.
Avda. de andalucía, 41
Tel. 925 146 800

CASTILLA Y LEÓN

AVILA (05003)
MONT.ELEC.DIEGO DIEZ S.L.
Hornos Caleros, 66
Tel. 920 220 150

SORIA (42005)
HERNAR S.A.
P.I. "Las Casas 2" Calle I, Par. 238
Tel. 975 221 316

VALLADOLID (47011)
SALMA
Templarios, 6
Tel. 983 399 621

ZAMORA (49016)
VILUZ
Avda. Portugal, 13
Tel. 980 536 621

CANTABRIA

REVILLA DE CAMARGO (39600)
TALLERES RYS
Pol. Trascueto nave 4
Tel. 942 260 417

CATALUÑA

RUBÍ (08191)
VIRUTEX, S.A.
Av. de la Llana, 1-61
Tel. 934 329 898

MONTFULLÀ (17162)
CASA VALENTÍ
Narcís Monturiol nave O
Tel. 972 407 123

LLEIDA (25005)
RETAMERO
ELECTROTALLER S.L.
Miguel de Cortiada, 3
Tel. 973 231 469

MANRESA (08240)
ELEC. REPSA S.C.P.
Bernat Oller, 32
Tel. 938 751 121

REUS (43202)

ELEC. BLASCO GÓMEZ S.L.
Castillejos, 38-46, N-2 P.I. Aiqsa
Tel. 977 319 122

LA LLAGOSTA (08120)

ELECTROMECHANICA LA FLORIDA S.C.P.
Serra de Marina, 1 Local
Tel. 935 748 011

TERRASSA (08224)

TALL. PRATS
Josep Trueta, 100
Tel. 937 890 658

VILANOVA I LA GELTRÚ (08800)

QTM FACILITY S.L.
Solicrup, 33
Tel. 938 142 223

GALICIA

NARON (15573)
ELECTRICIDAD ALYCAR S.L.
Pol.ind.Vilar do Colo, Avda.Dos Ferreiros, 30-34
Tel. 981 320 481

LUGO (27004)
ALBATROS LUGO C.B.
Trapero Pardo, 10 Bajos
Tel. 982 216 901

ORENSE (32002)
ELEC. IND. HIPÓLITO
Francisco Llorens Diaz, 1
Tel. 988 223 963

CAMBRE (15650)
ELECTROMECHANICA MAYAN S.L.
Rua Zeppelin, 21-23
Tel. 981 649 865

SANTIAGO DE COMPOSTELA (15890)
TALL. ELEC. LORENZO S.L.
Vía Copérnico, Nave 13
P.I.Tambre
Tel. 981 588 039

VIGO (36208)
ELECTROMECHANICA VIGO S.L.U.
Beiramar, 217
Tel. 986 116 796

VIVEIRO (27850)

JOBAGAR
Coto, 45 - Magazos
Tel. 982 562 082

LA RIOJA

LOGROÑO (26009)
ININPRO
Las Balsas, 12 - Pab.19 Pol. Ind. Cantabria I
Tel. 696 668 149

MADRID

MADRID (28019)
EURO-MADRID, S.L.
Arroyo Opanel, 6 (Metro Pz. Elíptica)
Tel. 915 603 492

MADRID (28037)
TALLERES BARAHONA S.L.
Albasanz, 48
Tel. 913 681 003

MURCIA

CASILLAS (30007)
ANTONIO GONZÁLEZ BERENGUER S.A.
Avda. Libertad, 215
Tel. 968 279 027

NAVARRA

MUTILVA BAJA (31192)
J.A.DE LA FUENTE S.L.
P.I.Mutilva Baja C/ K-6
Tel. 948 249 323

MUTILVA BAJA (31192)
KAYPA REPARACIONES S.L.
P.I.Mutilva Baja, C/J Nave 25
Tel. 948 245 188

PAIS VASCO

BARACALDO (48903)
ETORRI, KOOP.ELK.TXIKIA
Retuerto, 53
Pol. Ind. Kareaga, L3
Tel. 944 338 775

SAN SEBASTIAN (20014)
ELECTROMECHANICAS KARLOS S.L.
Sierra de Urbasa, 2 bjo.
Bo. Loyola
Tel. 943 457 439

RED DE SERVICIOS TÉCNICOS AUTORIZADOS

CANARIAS ARRECIFE DE LANZAROTE (35500)
PUERTO DEL ROSARIO (35600)
ARAFO (38509) TENERIFE
(LA CUESTA) LA LAGUNA (38295)
LAS PALMAS (35006)

CIAL. FUBE S.L.
MAQUINARIA TRABADELO SANTANA S.L.
CONSULGROUP S.L.U.
SAGRERA CANARIAS S.A.
GRAPASCAN S.L.

Triana, 20
Alfareras, 7 Esq.Alc. Mayores
P.I.Valle de Guimar, Manzana XII-P.3A N.A-II
Cno.las mantecas, S/N 1a.transv.
Alfredo Calderon,20 Bjo.dcha.

Tel. 928 811 128
Tel. 928 855 197
Tel. 922 615 411
Tel. 922 630 008
Tel. 928 231 914

ANDORRA SANT JULIÀ DE LORIA

FRT. PRINCIPAT

Av. Verge de Canolich, 32

Tel. 00376742020





MADE IN SPAIN

ADN
PROFESIONAL

CONDICIONES

Importe mínimo del pedido: 50 € netos.

PORTES

En pedidos superiores a 500 Euros netos, enviamos la mercancía libre de portes a cualquier punto de la península y Baleares.

CORREOS

A los envíos por este medio, se cargará 2 Euros por paquete más gastos de envío.

DEVOLUCIONES DE LA MERCANCÍA

Las devoluciones de mercancías a portes debidos se harán por la agencia convenida y a la dirección de nuestro almacén en Av. de la Llana, 1-61 puerta B3, 08191 Rubí (Barcelona). En caso contrario Virutex no se hará cargo de los portes.



GARANTÍA+

Aproveche la ocasión y disfrute de 3 años de garantía ampliada que le permitirá concentrarse únicamente en su trabajo. Dispone de un plazo de 30 días tras la compra para realizar el registro online de su nueva máquina o herramienta Virutex.

Virutex, S.A.

Av. de la Llana, 57
08191 Rubí (Barcelona) España

Tel. 934329898

Fax 934329899

ventas@virutex.es

www.virutex.com

